





**I****NORME DI SICUREZZA**

Le Norme di Sicurezza riportate nel presente libretto vogliono essere un importante richiamo sulla responsabilità che ricade sui possessori o utilizzatori di armi da fuoco.

Le armi da fuoco - se maneggiate non correttamente - possono essere pericolose, nonchè potenziale causa di gravi ed irreparabili danni.

- 1) **Non puntare mai** l'arma contro qualcuno oppure in una direzione che non sia più che sicura (es. verso il basso).
- 2) Maneggiare le armi **come se fossero sempre cariche**.
- 3) Tenere le dita **lontane dal grilletto** sino a quando non sia in mira il bersaglio.
- 4) Tenere sempre l'arma **in sicura** e le dita **lontane dal grilletto** nelle fasi di caricamento o scaricamento dell'arma.
- 5) Assicurarsi **sempre prima di sparare** al bersaglio che dietro o in vicinanza dello stesso non ci siano persone, animali o cose che potrebbero essere colpiti.
- 6) **Non dare mai a, né prendere mai da** qualcuno un'arma che **non abbia l'otturatore aperto**.
- 7) In fatto di munizioni, attenersi scrupolosamente **alle indicazioni** riportate nel presente libretto ed **assicurarsi** che siano **perfettamente efficienti**.
- 8) Prima di farne uso, **ad arma scarica** e con otturatore **arretrato e bloccato**, controllare che **la canna** del fucile sia **perfettamente libera** da eventuali ostruzioni.

**GB****SAFETY PRACTICES**

The safety warnings contained in this booklet are an important reminder to whomever owns or utilises firearms.

Firearms, if not handled correctly, can be dangerous, and have the potential to cause serious and irreparable damage.

- 1) **Never point** the gun towards anyone, nor in a direction not known to be safe, e.g., except downrange.
- 2) Always handle firearms as **if they were loaded**.
- 3) Keep your finger **off the trigger** until the target is in view.
- 4) Keep the gun's **safety on** and finger **away from the trigger** during loading or unloading of the gun.
- 5) **Before firing** at the target, ensure that no person, animal, or other object that could be hit is behind or near the target.
- 6) **Never give or take from anyone** an arm that doesn't have the **breech open**.
- 7) During the loading of ammunition, follow scrupulously **the directions** in this booklet and **ensure** that the ammunition is in **perfect condition**.
- 8) Before using, with **the gun unloaded** and the action locked open, check that **the barrel** of the shotgun **is clear** of any obstruction.

## F

## NORMES DE SECURITE

Les normes de sécurité indiquées dans ce manuel désirent rappeler la lourde responsabilité qui pèse sur les propriétaires et sur les utilisateurs d'armes à feu.

Lorsqu'elles ne sont pas maniées correctement, les armes à feu non seulement risquent d'être dangereuses mais aussi la cause potentielle d'accidents graves et irréparables.

- 1) **Ne braquez jamais** l'arme contre quelqu'un ou dans une direction qui ne serait pas absolument sécuritaire (par exemple vers le bas).
- 2) Maniez les armes **comme si elles étaient toujours chargées**.
- 3) Gardez toujours vos doigts **loin de la détente** tant que vous n'avez pas couché l'arme en joue.
- 4) Gardez toujours l'arme **en sûreté** et vos doigts **loin de la détente** lorsque vous chargez ou vous déchargez l'arme.
- 5) Assurez vous, **avant de tirer sur la cible**, que personne, ni aucun animal ou aucune chose, ne se trouve derrière la cible ou à proximité, sous risque de les atteindre.
- 6) **Faites attention à ne jamais présenter ni recevoir une arme** qui n'aurait pas la **culasse ouverte**.
- 7) Pour ce qui concerne les munitions, conformez-vous scrupuleusement **aux indications** contenues dans le présent manuel et **assurez-vous** que les munitions sont **en parfait état d'efficacité**.
- 8) Avant toute utilisation, **l'arme étant déchargée** et la **culasse reculée et bloquée**, contrôlez que **le canon** du fusil est **parfaitement libre** de tout encrassement.

## D

## SICHERHEITSNORMEN

Die in diesem Handbuch angegebenen Sicherheitsnormen sind eine wichtige Mahnung an die Verantwortung, die Waffenbesitzer und Waffenbenutzer trifft.

Die Schußwaffen - wenn nicht korrekt handgehabt - können gefährlich sein und schwere und unersetzliche Schäden verursachen.

- 1) **Nie die Waffe** auf jemanden oder auf eine unsichere Richtung - z.B. nach unten - **zielen**.
- 2) Die Waffen so handeln, **als ob sie immer geladen wären**.
- 3) Die Finger **vom Abzug halten**, bis das Ziel anvisiert ist.
- 4) Während Lade- und Entladenoperationen, die Waffen immer **gesichert** und die Finger **weit vom Abzug** halten.
- 5) **Vor dem Schießen** sich immer versichert, daß keine Personen, Tiere oder Sachen hinten bzw. in der Nähe liegen.
- 6) Eine Waffe mit geschlossenem Schloß darf **nie jemandem gegeben werden**, bzw. **von jemandem angenommen werden**.
- 7) Was die Munitionen betrifft, müssen die Angaben dieses Handbuchs aufmerksam gefolgt werden.
- 8) Vor der Anwendung, **bei ungeladener Waffe** und **zurückgesetztem und blockiertem** Schloß überprüfen, daß der **Gewehrlauf** nicht verstopft ist.

**I**

- 9) Prima di sparare con un'arma a voi sconosciuta, accertarsi di averne completamente compreso il funzionamento: la scarsa esperienza può essere fonte di gravi incidenti.
- 10) Quando si spara, è opportuno indossare protezioni alle orecchie ed agli occhi.
- 11) Tenere mani e dita sempre lontane dalla bocca dell'arma per evitare ferite o scottature.
- 12) Armi da fuoco e munizioni devono essere riposte sempre separatamente e chiuse a chiave, ben lontano dalla portata dei bambini.
- 13) Non fare uso di bevande alcoliche prima e durante l'uso a fuoco dell'arma.

**RICORDATEVI:**

**PRESTATE LA MASSIMA ATTENZIONE NEL MANEGGIARE LA VOSTRA ARMA: UN INCIDENTE E' QUASI SEMPRE IL RISULTATO DI UN'OSSERVANZA SUPERFICIALE DELLE NORME FONDAMENTALI DI SICUREZZA!**

**GB**

- 9) Before shooting an unfamiliar gun, be sure that you understand completely its functioning: Lack of experience can be the cause of serious accidents.
- 10) When firing, it is advisable to wear ear and eye protection.
- 11) Always keep hands and fingers away from the muzzle of the gun, to avoid wounds or burns.
- 12) Firearms and ammunition should always be stored separately, and locked, well away from children's reach.
- 13) Do not drink alcoholic beverages before or during the use of firearms.

**REMEMBER:**

**PAY CLOSE ATTENTION TO HOW YOU HANDLE YOUR GUN: ACCIDENTS ALMOST ALWAYS RESULT FROM FAILURE TO OBSERVE THE FUNDAMENTAL SAFETY RULES.**

**F**

- 9) Avant de tirer avec une arme que vous ne connaissez pas, assurez-vous d'avoir bien compris son fonctionnement: le manque d'expérience peut être la source d'accidents graves.
- 10) Lorsque vous tirez, il est opportun de toujours porter des protections aux oreilles et aux yeux.
- 11) Gardez toujours vos mains et vos doigts loin de la bouche de l'arme, pour éviter de vous blesser ou de vous brûler.
- 12) Rangez toujours les armes et les munitions dans deux endroits distincts et verrouillés. Veillez aussi à les ranger très loin de la portée des enfants.
- 13) Ne buvez jamais de boissons alcooliques avant et durant l'utilisation des armes à feu.

**N'oubliez pas:**

**DE TOUJOURS PRÊTER LA PLUS GRANDE ATTENTION LORSQUE VOUS MANIEZ VOTRE ARME, UN ACCIDENT EST PRESQUE TOUJOURS LE RESULTAT D'UNE OBSERVATION SUPERFICIELLE DES NORMES FONDAMENTALES DE SECURITE!**

**D**

- 9) Bevor Sie mit einer unbekanntem Waffe schießen, überprüfen, Sie ihre Funktion, geringe Erfahrung kann schwere Unfälle verursachen.
- 10) Wenn man schießt, ist es notwendig, Schutzvorrichtungen für Ohren und Augen zu tragen.
- 11) Hände und Finger immer weit von der Waffemündung halten, um Schuß-oder Brandwunden zu vermeiden.
- 12) Feuerwaffen und Munitionen sollen immer separat gelagert und verschlossen werden, außerhalb der Reichweite von Kindern.
- 13) Vor und während des Waffeneinsatzes sollte keine Alkohol getrunken werden.

**ACHTUNG :**

**BEACHTEN SIE DIE HÖCHSTE VORSICHT BEIM HANDHABEN IHRER WAFFE: EIN UNFALL IST FAST IMMER DIE FOLGE EINER OBERFLÄCHLICHEN BEACHTUNG DER SICHERHEITSNORMEN.**

**I**

## Presentazione

*Grazie per aver scelto un nostro prodotto:*

***il fucile "NOVA Pump Action"!***

Progettato dal Centro Studi e Ricerche della Benelli Armi S.p.A. e realizzato da maestranze che vantano una ricca esperienza tecnologica nelle costruzioni meccaniche di precisione, il nuovo fucile segna una tappa significativa nel settore delle armi a canna liscia con funzionamento a pompa.

L'esiguo numero di componenti, la meccanica estremamente semplice e razionale, l'originalità del sistema di chiusura a testina rotante conferiscono ai nuovi fucili Benelli la massima affidabilità di funzionamento, praticità di impiego, semplicità di smontaggio e manutenzione, tanto che, in assoluto, possono essere definiti i fucili più moderni, precisi, sicuri, veloci ed eleganti attualmente in commercio.

## Garanzia

Le **norme di garanzia** sono contenute nello specifico **certificato**.

La Benelli Armi S.p.A. **non si ritiene responsabile** di eventuali danni derivanti dall'uso di munizioni improprie, da negligenze di manutenzione o da incidenti dovuti ad imperizia nel maneggio dell'arma.

**GB**

## Introduction

*Thank you for selecting one of our products:*

***the "NOVA Pump Action" shotgun!***

Designed by the Benelli Armi S.p.A. Centre for Studies and Research and developed by experts based on a wealth of technological experience of precision engineering, this new shotgun marks a significant step in the Pump Action sector.

The small number of parts, mechanical simplicity and rationale, the originality of the rotating head closure system grant the new Benelli shotguns high functional reliability, ease of use, simplicity of disassembly and maintenance, such that they can be defined as the most modern, precise, safe, fast and "elegant" available.

## Warranty

**Warranty terms** are given in the **warranty certificate**.

Benelli Arms Spa will **not be held responsible** for consequential damage derived from the use of improper ammunition, lack of maintenance, or from accidents resulting from misuse of the arm.

F

## Présentation

*Merci d'avoir choisi  
notre produit,*

### **le fusil "NOVA Pump Action"!**

Conçu par le Centre d'Etude et de Recherche de la société Benelli Armi S.p.A. et réalisé par une main-d'oeuvre riche d'un grand savoir-faire technologique dans la construction mécanique de précision, ce nouveau fusil marque une étape significative dans le secteur des armes à canon lisse avec fonctionnement à pompe.

Un nombre de pièces limité, une mécanique extrêmement simple et rationnelle, l'originalité du système de fermeture à tête rotative confèrent aux nouveaux fusils Benelli une fiabilité de fonctionnement maximale, une extrême praticité d'emploi ainsi qu'une grande simplicité de démontage et d'entretien si bien que, dans l'absolu, ils peuvent être définis comme les fusils les plus modernes, précis, sûrs, rapides et élégants actuellement dans le commerce.

## Garantie

Les **normes de garantie** sont contenues dans le **certificat de garantie** spécifique.

La société Benelli Armi S.p.A. **décline toute responsabilité** par rapport à tout préjudice éventuel découlant de l'emploi de munitions impropres, d'une négligence dans l'entretien de l'arme ou d'accidents dus à l'inexpérience dans l'utilisation de l'arme.

D

## Einführung

*Vielen Dank für die Wahl unseres  
Produkts:*

### **das "NOVA Pump Action" Gewehr!**

Von dem Studien-und Forschungs-Zentrum bei Benelli Armi S.p.A. geplant und von Technikern, mit reicher Erfahrung in der Feinmechanik ausgeführt, stellt das neue Gewehr eine wichtige Etappe im Feld der Waffen mit glattem Lauf und Pumpenbetrieb dar.

Die geringe Anzahl von Teilen, die sehr einfache und rationelle Mechanik, das originale Verschlusssystem mit Drehkopf verleihen höchste Betriebssicherheit, praktische Verwendung, einfache Demontage und Wartung, so daß sie als die modernsten, genauesten, schnellsten, elegantsten und sichersten Gewehre auf der heutigen Markt betrachtet werden können.

## Gewährleistung

Die **Gewährleistung-Normen** sind im einschlägigen **Garantieschein** enthalten.

Benelli Armi S.p.A. **ist nicht verantwortlich** für eventuelle Schäden, die von falscher Anwendung der Munitionen, nachlässiger Wartung oder von Unfällen wegen unerfahrener Waffenanwendung entstammen.

**I**

## Montaggio (da fucile imballato)

Componenti confezione (fig. 1):

- a) gruppo calcio-carcassa-otturatore-astina
- b) gruppo canna-culatta

## Procedura di montaggio

### Sicura del fucile

Spingere il **bottone di sicura** a traversino posto sulla guardia: a sicura inserita **non si deve vedere l'anello rosso** indicante la posizione di sparo (fig. 2A - 2B).

2A Posizione di "sparo" - Spostare il bottone di sicura in modo che l'anello rosso sia visibile. Il fucile è pronto allo sparo.

2B Posizione di "sicurezza" - Spostare il bottone di sicura in modo che l'anello rosso non sia visibile. Il fucile non può sparare.

- 1) Svitare il **cappello fissaggio canna** (fig. 3).

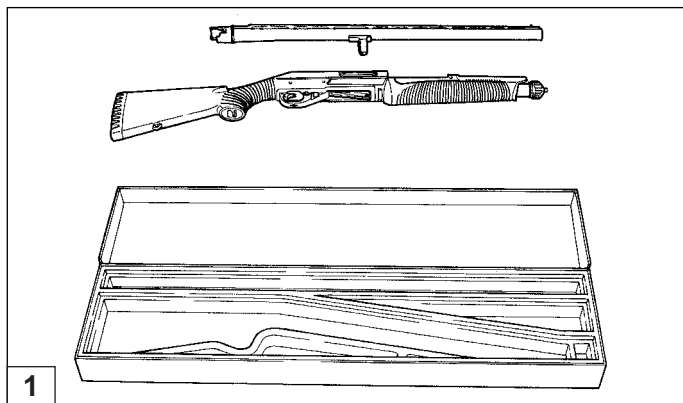
**GB**

## Mounting Instructions (from packaged shotgun)

Package contents (fig. 1):

- a) **gun stock-receiver- breech-fore-end** sub-assembly
- b) **barrel-breech** sub-assembly

## Mounting procedure

### Safety

Push the **safety button** across the guard: when the safety is on, **the red ring** indicating the firing position should **not be visible** (fig. 2A - 2B).

2A "Fire" position - Safety button is moved in a way that a red ring is visible. Firearm is ready to fire.

2B "Safe" position - Safety button is moved in a way that no ring is visible. Firearm is not ready to fire.

- 1) Unscrew **the magazine cap** (fig. 3).

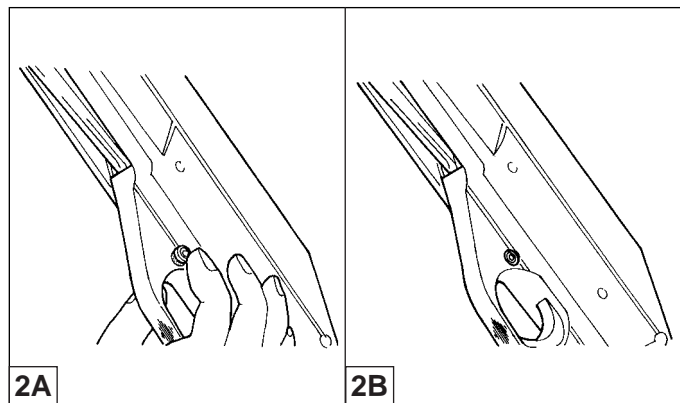

F

## Montage (fusil emballé)

Contenu de l'emballage (fig. 1):

- a) groupe crosse-carcasse-culasse-tige
- b) groupe canon-culasse

## Marche à suivre pour le montage

### Sûreté du fusil

Pousser le **bouton de sûreté** situé sur la sous-garde: lorsque la sûreté est mise, la **bague rouge** indiquant la position de tir (fig. 2A - 2B) **ne devra pas être visible**.

2A Position de "tir" - Déplacer le bouton de sûreté de façon que la bague rouge soit visible. L'arme est prête à tirer.

2B Position de "sûreté" - Déplacer le bouton de sûreté de façon que la bague rouge ne soit pas visible. L'arme n'est pas prête à tirer.

1) Desserrer le **chapeau de fixation du canon** (fig. 3).

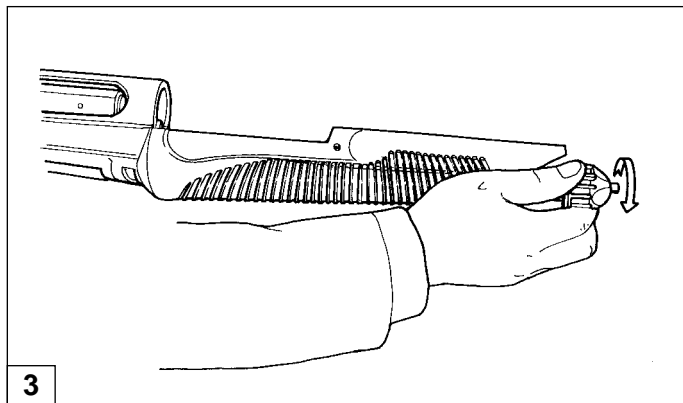

3

D

## Montage (aus verpacktem Gewehr)

Komponenten (Abb. 1):

- a) Satz von Kolben-Gehäuse-Schloß-Stange
- b) Satz von Lauf-Bodenstück

## Montage-Verfahren

### Gewehr-Sicherungs-vorrichtung

Den **Sicherheitsknopf** auf der Schutzhaube drücken: beim gesicherten Gewehr **ist der rote Ring nicht sichtbar** (Abb. 2A - 2B).

2A "Schiessenstellung" - den Sicherheitsknopf verstellen, so daß der rote Ring sichtbar ist. Das Gewehr ist fertig, abzufeuern.

2B "Sicherheitsstellung" - den Sicherheitsknopf verstellen, so daß der rote Ring nicht sichtbar ist. Das Gewehr kann nun nicht schießen.

1) den **Lauf-Lagerdeckel** abschrauben (Abb. 3).

I

In caso di tubo serbatoio corto **più prolunga** (serbatoio in 2 pezzi) togliere anche la prolunga.

**ATTENZIONE:** prima di procedere, leggere attentamente le istruzioni intitolate "Prolunga tubo serbatoio".

- 2) Posizionare verticalmente l'arma, impugnare il **gruppo canna-culatta** ed infilare il **prolungamento** della culatta sulla carcassa, accertandosi che l'**anello guida canna** calzi correttamente il **tubo** (fig. 4).
- 3) Per agevolare l'inserimento della culatta, premere la **leva arresto otturatore** nel senso indicato dalla freccia (fig. 5): l'**otturatore** può ora arretrare. Spingere a fondo la canna nella carcassa: uno scatto metallico vi segnalerà il corretto assestamento del gruppo.
- 4) Avvitare il **cappello fissaggio canna** sul tubo serbatoio, serrandolo a fondo **per bloccare perfettamente** la canna contro la carcassa (fig. 6).
- 5) Verificare che, a serraggio ultimato, la culatta sia **completamente** in battuta contro la carcassa (fig. 7).

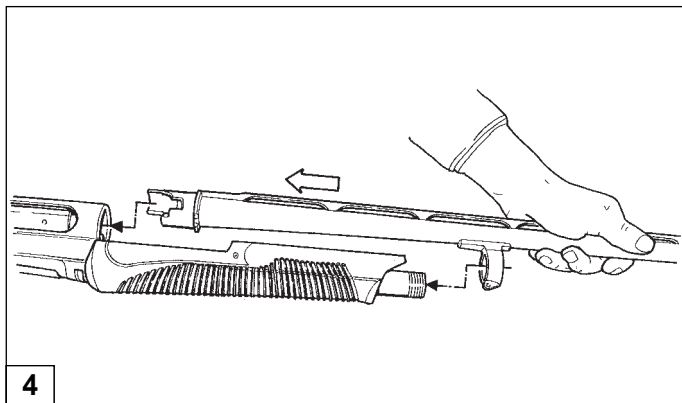

GB

In the case of the short magazine tube **plus the extension** (two piece tank), also remove the extension.

**CAUTION:** before proceeding, carefully read the instructions entitled "Magazine tube extension".

- 2) Hold the shotgun vertically, grasping the **barrel-breech assembly** and insert **the extension** of the barrel in the receiver, ensuring that **the barrel guide ring** fits correctly into **the tube** (fig. 4).
- 3) To facilitate the insertion of the breech, push the **action locking lever** in the direction of the arrow (fig. 5): **the barrel assembly** can now be brought back. Push the barrel to the end of the receiver: one metal click indicates the correct adjustment of the assembly.
- 4) Screw on **the fore end cap fixing barrel** on the magazine tube, turning fully **lock** the barrel on the receiver (fig. 6).
- 5) Ensure that when tightly screwed, the breech **is tight** against the receiver (fig. 7).

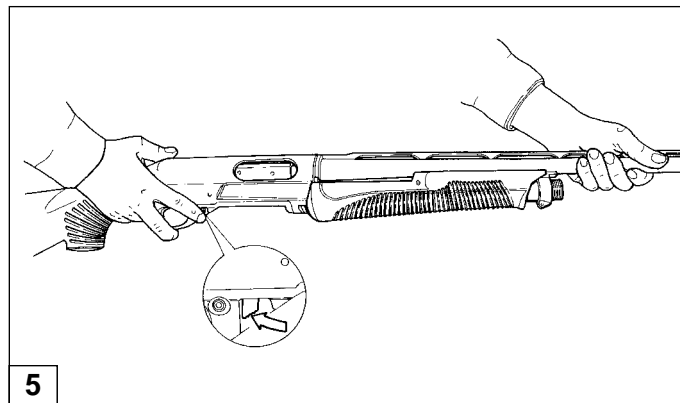

F

Si vous utilisez un tube magasin court **plus la rallonge** (magasin en 2 pièces) retirez aussi la rallonge.

**ATTENTION: avant de continuer, lire attentivement les instructions "Rallonge tube magasin".**

- 2) Placer l'arme verticalement, saisir le **groupe canon-culasse** et introduire la **rallonge** de la culasse dans la carcasse en s'assurant que le **guide du canon** chausse parfaitement le **tube magasin** (fig. 4).
- 3) Pour faciliter l'introduction de la culasse, appuyer sur le **levier d'arrêt de la culasse** dans le sens indiqué par la flèche (fig. 5), en permettant ainsi à la **culasse** de reculer. Pousser à fond le canon dans la carcasse: un déclic métallique signalera la mise en place correcte du groupe.
- 4) Serrer le **chapeau de fixation du canon** sur le tube magasin, en le serrant à fond **pour bloquer parfaitement** le canon contre la carcasse (fig. 6).
- 5) A la fin du serrage, vérifier que la culasse aille **complètement** en butée contre la carcasse (fig. 7).

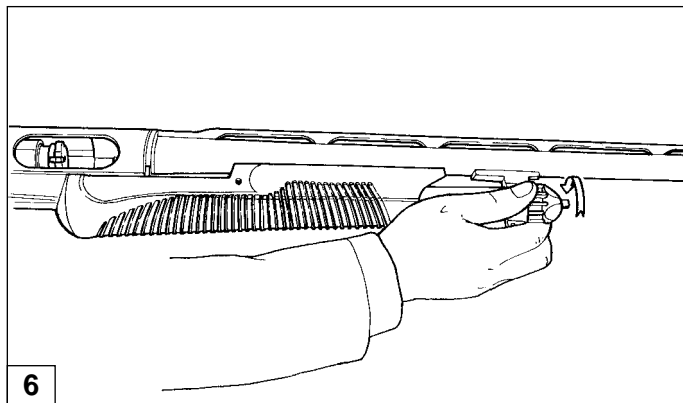

D

Beim kurzen Magazinrohr **mit Verlängerung** (Magazin in zwei Teilen) soll auch die Verlängerung weggenommen werden.

**ACHTUNG: Bevor Sie weitergehen, lesen Sie aufmerksam die Anweisungen "Magazinrohr-Verlängerung".**

- 2) die Waffe senkrecht stellen, den **Lauf-Bodenstück-Satz** ergreifen und die **Verlängerung** des Bodenstückes auf Gehäuse stecken; sich versichern, daß der **Lauf-Führungsring auf das Rohr** genau passt (Abb. 4);
- 3) Um die Bodenstück-Einführung zu erleichtern, soll der **Schloß-Sperrhebel** in der Richtung des Pfeils gedrückt werden (Abb. 5). Das Schloß kann nun zurückgezogen werden. Den Lauf auf Gehäuse tief drücken: eine metallische Auslösung wird die korrekte Lagerung signalieren;
- 4) Den **Lauf-Lagerdeckel** auf Magazinrohr fest anschrauben, so daß der Lauf gegen das Gehäuse **gepreßt** wird (Abb. 6);
- 5) Überprüfen, daß nach der Verschraubung das Bodenstück **exakt** an das Gehäuse paßt (Abb. 7).

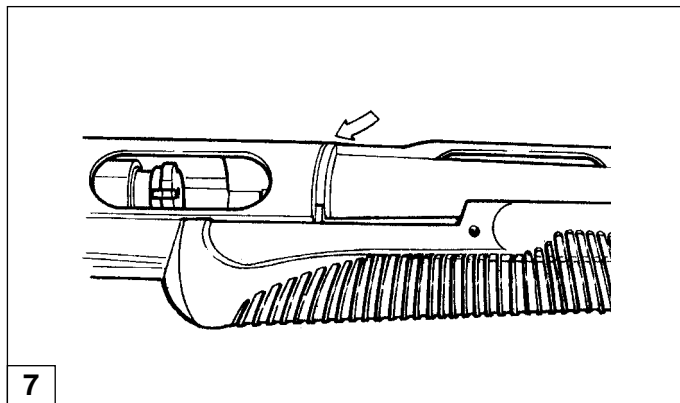

**I****Caricamento**

Prima di effettuare qualunque tipo di intervento sul fucile, accertatevi sempre che camera di scoppio, elevatore e serbatoio siano completamente vuoti! (Leggere attentamente le istruzioni di caricamento e scaricamento di seguito indicate).

Il serbatoio di alimentazione è predisposto per contenere 3 cartucce lunghezza 89 mm (3" 1/2), oppure 4 cartucce lunghezza 76 mm (3") o 70 mm (2" 3/4). (Secondo le disposizioni di legge e le norme vigenti, la capacità del serbatoio viene ridotta tramite apposito riduttore).

**Procedura di caricamento**

**ATTENZIONE:** l'arma deve essere **in sicura** e con **cane armato** per consentire l'inserimento delle cartucce nel serbatoio (avviso rosso di cane armato visibile).

**AVVERTENZA:**

**Durante queste fasi, tenere le dita sempre lontane dal grilletto.**

- 1) con otturatore chiuso e cane armato, rovesciare l'arma, **orientando la canna verso il basso**;

**GB****Loading**

**Before undertaking any type of operation on the firearm, always ensure the chamber, the carrier, and magazine are completely empty.** (Carefully read the loading and unloading instructions which follow).

The magazine can hold three cartridges 89 mm (3" 1/2) long, or four cartridges 76 mm (3") long, or 70 mm (2" 3/4). According to laws and regulations in effect, the capacity of the magazine should be reduced with the appropriate reducer.

**Loading procedure**

**WARNING:** the **safety** of the firearm must be in safe position, and the **hammer cocked** to allow the insertion of the cartridge in the magazine (the red loaded indicator visible).

**CAUTION:**

**During these phases, keep fingers away from the trigger.**

- 1) with the breech closed, and the hammer cocked, **point the barrel downwards**;

F

## Chargement

**Avant d'effectuer n'importe quel type d'intervention sur le fusil, vérifiez toujours que la chambre d'explosion, l'élévateur et le magasin sont complètement vides!** (Lire attentivement les instructions de chargement et de déchargement indiquées ci-après).

Le magasin d'alimentation est prévu pour contenir 3 cartouches longueur 89 mm (3" 1/2) ou bien 4 cartouches longueur 76 mm (3") ou encore 70 mm (2" 3/4). Selon les dispositions prévues par la loi et les normes en vigueur, la capacité du magasin pourra être réduite en utilisant le réducteur prévu à cet effet.

### Marche à suivre pour le chargement

**ATTENTION:** L'arme doit être **en sûreté** et le **chien armé** pour constater l'introduction des cartouches dans le magasin (bague rouge de chien armé visible).

#### AVERTISSEMENT:

**Durant ces opérations, gardez toujours vos doigts loin de la détente.**

- 1) la culasse étant fermée et le chien armé, renversez l'arme en orientant le canon vers le bas;

D

## Ladung

**Bevor jegliche Operationen auf dem Gewehr ausgeführt ist, versichern Sie sich, daß das Patronenlager, Zubringer und Magazin völlig leer sind.** (Die folgenden Laden- und Ausladenanweisungen aufmerksam lesen).

Der Vorratsmagazin kann 3 Patronen 89 mm lang (3" 1/2) bzw. 4 Patronen 76 mm lang (3") oder 70 mm (2" 3/4) enthalten. (Den gesetzlichen Bestimmungen und den gültigen Normen gemäß wird das Fassungsvermögen mittels eines Verminders reduziert).

### Ladeverfahren

**ACHTUNG:** die Waffe muß immer **gesichert** und der **Hahn geladen** sein, um die Patroneneinführung zu gestatten (beim geladenen Hahn soll das rote Signal sichtbar sein).

#### ANMERKUNG:

**Während diesen Operationen müssen die Finger immer weit vom Abzug gehalten werden.**

- 1) Bei geschlossenem Gewehrschloß und geladenem Hahn, die **Waffe umkehren und den Lauf nach unten richten;**

I

- 2) **infilare una cartuccia** a fondo nel serbatoio (figg. 8-9): la leva di fermo cartuccia deve agganciare la cartuccia automaticamente, trattenendola. Ripetere l'operazione sino al completo caricamento del serbatoio.

Il fucile non può ancora sparare se prima non si introduce **una cartuccia in canna**, operando secondo una delle alternative indicate:

**A) Soluzione diretta:**

- 1) premere la leva arresto otturatore e arretrare l'**astina** (fig. 10) per aprire l'**otturatore** fino a liberare l'asola di espulsione e trattenerlo in tale posizione;
- 2) introdurre una cartuccia in canna attraverso la finestra di espulsione bossolo (fig. 11);

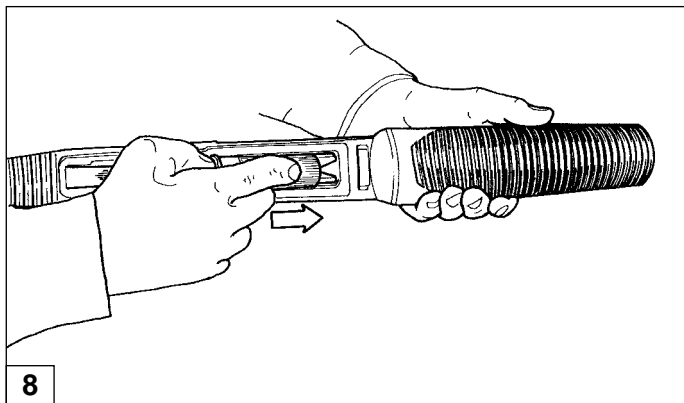

GB

- 2) **insert one cartridge** fully into the magazine (figs. 8-9); the cartridge stop lever should catch it automatically, holding it in place. Repeat the operation until the magazine is completely loaded.

The gun cannot fire until **a cartridge is loaded** into the barrel first, using one of the following methods:

**A) Direct method:**

- 1) push the slide lock lever and bring back **the fore-end** (fig. 10) to open **the breech** sufficiently to free the ejecting pin and hold it in that position;
- 2) **place one cartridge** in the barrel chamber via the ejection port (fig. 11);

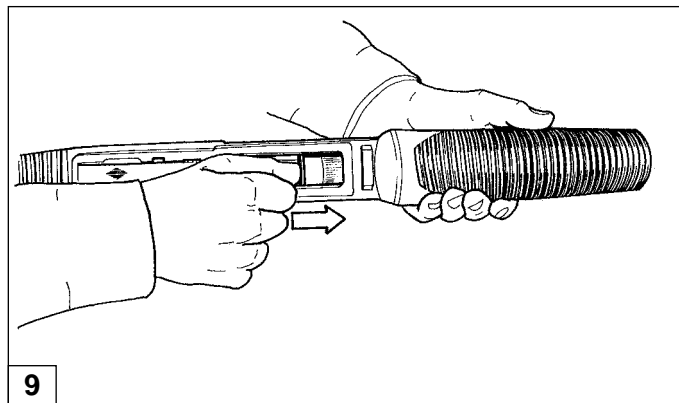

**F**

- 2) **introduire une cartouche** à fond dans le magasin (fig. 8-9): le levier d'arrêt cartouche doit accrocher automatiquement la cartouche, en la retenant. Répétez cette opération jusqu'à ce que le magasin soit complètement chargé.

Pour pouvoir tirer il faudra d'abord introduire **une cartouche dans le canon**, en opérant selon une des alternatives ci-dessous:

**A) Solution directe:**

- 1) appuyer sur le levier d'arrêt de la culasse, reculer **la tige** (fig. 10) pour ouvrir **la culasse** jusqu'à dégager la fenêtre d'éjection et la retenir dans cette position;
- 2) introduire une cartouche dans le canon à travers la fenêtre d'éjection de la douille (fig. 11);

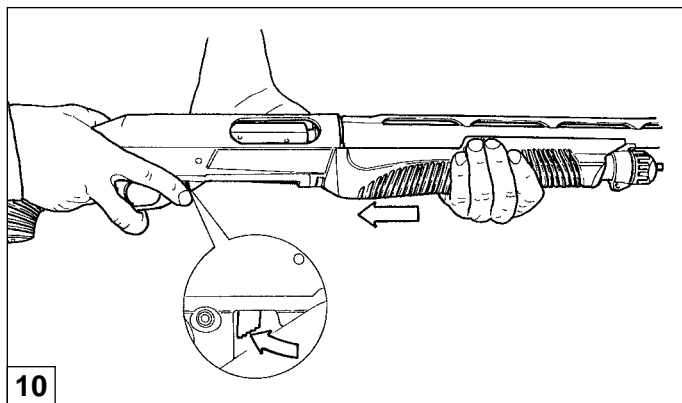
**D**

- 2) **Einführen einer Patrone** ins Magazin (Abb. 8-9); der Patrone-Sperrhebel soll die Patrone automatisch anhaken, indem sie zurückgehalten wird. Die Operation wiederholen, bis das Magazin völlig geladen ist.

Das Gewehr kann nur dann schießen, wenn **eine Patrone im Lauf-Patronen Lager** ist, nach einer der folgenden Lösungen:

**A) Direkte Lösung:**

- 1) den Schloß-Sperrhebel drücken, und die **Stange** (Abb. 10) zurückziehen, um das **Schloß** zu öffnen; danach dieser Stellung halten;
- 2) eine Patrone in den Lauf durch Geschoßhülse-Auswurfenster stecken (Abb. 11);

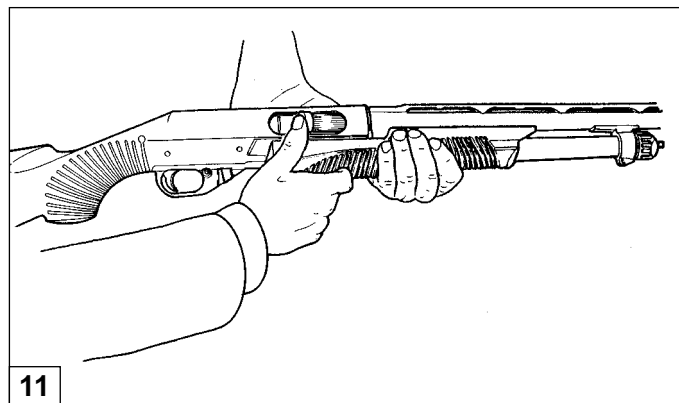



**I**

3) **avanzare l'astina** e chiudere l'otturatore che, scorrendo in avanti, incamera la cartuccia (fig. 12).

**B) Soluzione indiretta:**

- 1) **arretrare** completamente l'astina (fig. 10), consentendo alla prima cartuccia di scendere sul cucchiaio elevatore;
- 2) **avanzare** l'astina: l'otturatore spingerà la cartuccia nella camera (fig. 13).

**AVVERTENZA:** avvalendosi della soluzione di caricamento "B" si riduce di un colpo la quantità di cartucce nel serbatoio. E' possibile l'inserimento - come prima descritto - di una ulteriore cartuccia nel serbatoio per riempirlo completamente.

**ATTENZIONE:** durante queste operazioni - anche se l'arma è in sicura - è opportuno **orientare la canna in direzione di sicura prudenza.**

A questo punto **il fucile è carico:** portando la sicura in posizione di sparo (**anello rosso visibile**), l'arma è pronta per sparare.

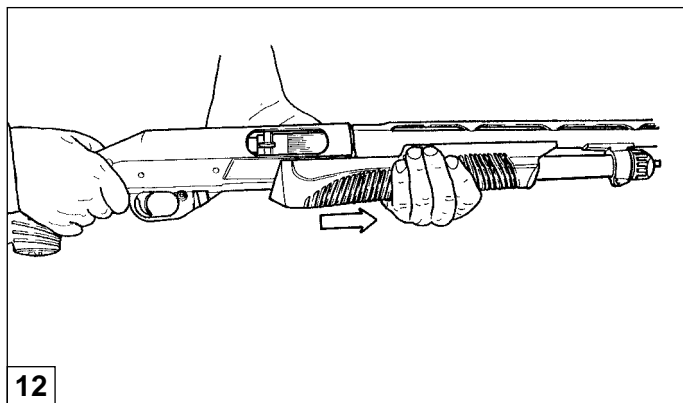

12

**GB**

3) **move the fore-end forward** to lock the action and a cartridge into the chamber, that, by sliding forward takes the cartridge (fig. 12).

**B) Indirect method:**

- 1) **slide** the fore-end **back** (fig. 10), allowing the first cartridge to drop on the carrier support;
- 2) **move** the fore-end **forward**, the breech will push the cartridge into the chamber (fig. 13).

**WARNING:** Using the indirect method "B", one less cartridge will be in the magazine; it is possible, however, to insert another cartridge in the magazine as previously described to load it completely.

**ATTENTION:** During these operations, even if the safety is on, it is recommended **that the barrel be aimed in a safe direction.**

At this point **the gun is loaded:** keep the safety in the firing position (**the red ring visible**) and the firearm is ready to shoot.

**F**

- 3) **avancer la tige** et fermer la culasse qui, en couissant vers l'avant, chambera la cartouche (fig. 12).

**B) Solution indirecte:**

- 1) **reculer** complètement la tige (fig. 10), en consentant à la première cartouche de descendre sur l'élévateur;
- 2) **avancer** la tige: la culasse poussera la cartouche dans la chambre (fig. 13).

**AVERTISSEMENT:** la solution de chargement "**B**" réduit d'un tir la quantité de cartouches dans le magasin. Pour remplir complètement le magasin, introduire une cartouche supplémentaire en suivant la marche décrite ci-dessus.

**ATTENTION:** durant ces opérations - même si la sûreté de l'arme est mise, **orientez toujours le canon dans une direction de prudence certaine. Le fusil est maintenant chargé**, placer la sûreté en position de tir (**bague rouge visible**), l'arme est prête à tirer.

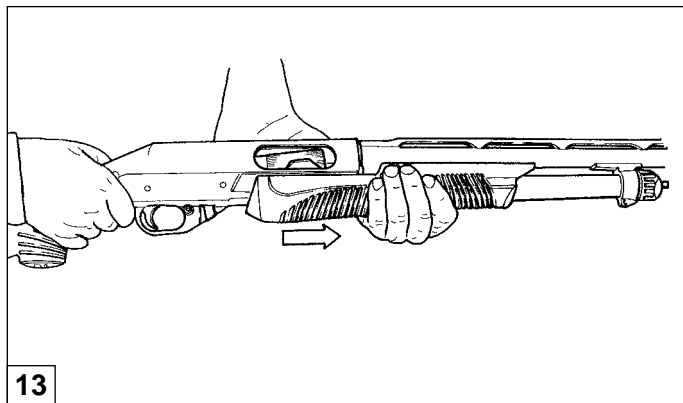

13

**D**

- 3) **die Stange vorschieben** und das Schloß zuschliessen, welcher, vorwärtslaufend die Patrone einzieht (Abb. 12).

**B) Indirekte Lösung:**

- 1) die Stange völlig **zurückziehen** (Abb. 10), so daß die erste Patrone auf den Löffel-Zubringer fallen;
- 2) die Stange **vorschieben**: das Schloß wird die Patrone in das Lager schieben (Abb. 13).

**ANMERKUNG:** Dank der unter "**B**" dargestellten Lade-Lösung kann die Anzahl der Patronen ins Magazin sofort reduziert werden. Es ist möglich - wie vorher beschrieben -, eine andere Patrone einzuführen, um das Magazin völlig zu füllen.

**ACHTUNG:** Während dieser Operationen - auch wenn die Waffe gesichert ist - ist es empfehlenswert, **den Lauf in ungefährliche Richtung zu richten.**

Nun ist **das Gewehr geladen**: mit der Sicherung in Schiessenstellung (**roter Ring sichtbar**) ist es fertig, abzufeuern.



I

## Sostituzione cartuccia

(Operazione da effettuarsi con fucile in sicura - vedi "Sicura del fucile" - e canna orientata in direzione di sicura prudenza).

Durante queste fasi, tenere le dita sempre lontane dal grilletto.

Per sostituire una cartuccia già incamerata, procedere come segue:

- 1) appoggiare il calcio sull'anca, premere la **leva arresto otturatore** ed aprire l'otturatore fino a che la cartuccia incamerata viene estratta ed espulsa dall'arma (fig. 14);

**ATTENZIONE:** arretrando completamente l'astina, una cartuccia scende dal serbatoio sull'elevatore.

- 2) **mantenendo aperto** l'otturatore, introdurre in canna attraverso la finestra di espulsione la cartuccia scelta (fig. 15), **chiudere** poi l'otturatore.

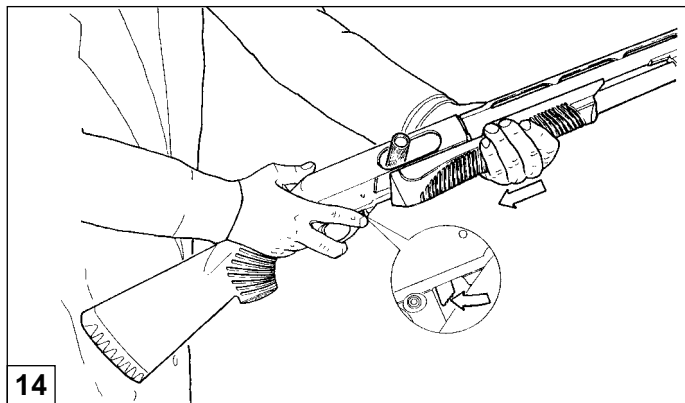

14

GB

## Cartridge replacement

(Perform this operation with the safety "on"- see Firearm warnings- and the muzzle pointing in a safe direction). During these phases, **always keep fingers away from the trigger.**

To remove a cartridge in the firearm from the chamber, proceed as follows:

- 1) Hold the firearm securely with buttstock against hip, depress the **action release locking lever** and pull the forend rearward to open the action until the loaded cartridge is extracted from the chamber and ejected from the firearm (fig. 14).

**CAUTION: if you pull completely rearward the forend, a cartridge will be released from the magazine.**

- 2) Insert the desired cartridge into the chamber through the ejection port (fig. 15). **Close the action.** The firearm is now loaded and ready to be fired when the safety is moved to the "off" or "fire" position.

F

## Remplacement cartouche

(Opération à effectuer la sûreté du fusil étant mise - voir "Sûreté du fusil" - et le canon étant orienté dans une direction de prudence certaine). Durant ces opérations, gardez toujours vos doigts loin de la détente.

Pour remplacer une cartouche déjà chargée, suivre la marche ci-dessous:

- 1) appuyer la crosse sur la hanche, appuyer sur le **levier d'arrêt de la culasse** et ouvrir la culasse jusqu'à ce que la cartouche chargée soit extraite et éjectée de l'arme (fig. 14);

**ATTENTION:** lorsque vous reculez complètement la tige, une cartouche descend du magasin sur l'élévateur.

- 2) **maintenir ouverte** la culasse et, à travers la fenêtre d'éjection, introduire dans le canon la cartouche choisie (fig. 15), puis **refermer** la culasse.

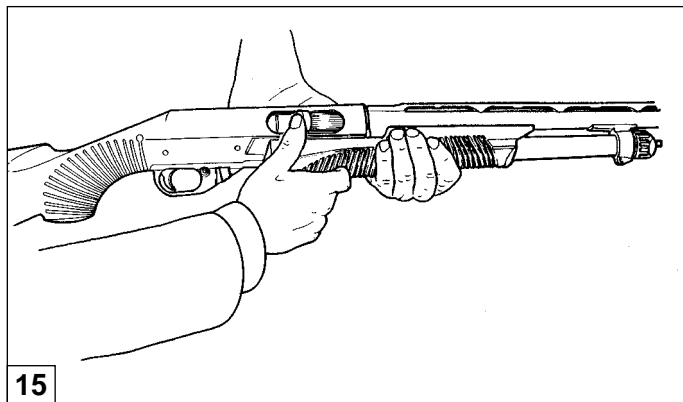

15

D

## Patronenaustausch

(Diese Operation muß mit gesichertem Gewehr - siehe "Gewehrsicherung" - und Lauf gegen sichere Richtung ausgeführt werden). Während dieser Operationen, achten Sie darauf, daß Finger fern von Abzug gehalten sind.

Um eine schon geladene Patrone zu ersetzen, sind folgende Anweisungen zu beachten:

- 1) den Griff an die Hüfte lehnen, **den Schloß-Sperrhebel** drücken und das Schloß aufmachen: bis die eingezogene Patrone herausgezogen und aus der Waffe ausgeworfen wird (Abb. 14);

**ACHTUNG:** Beim völligen Zurückziehen der Stange, wird eine Patrone vom Magazin auf den Zubringer herabfallen.

- 2) indem **das Schloß offen** ist, wird durch das Auswurffenster die gewählte Patrone in den Lauf gesteckt werden (Abb. 15), denn den Schloß geschlossen.



I

## Scaricamento dell'arma

(Operazione da effettuarsi con fucile in sicura - vedi "Sicura del fucile" - e canna orientata in direzione di sicura prudenza).

Durante queste fasi, tenere le dita sempre lontane dal grilletto.

### A) Scaricamento a mano

Per scaricare il fucile, agire come segue:

- 1) premere **la leva arresto otturatore**; arretrare **lentamente e parzialmente** l'astina fino a che la cartuccia **non sia visibile** nella finestra di espulsione: estrarre a mano la cartuccia;
- 2) avanzare l'astina completamente, chiudendo l'otturatore **senza cartuccia incamerata**;
- 3) capovolgere il fucile e - spingendo l'elevatore all'interno - **far pressione** con l'indice della mano destra nella parte anteriore della **leva di fermo** cartuccia (fig. 16): la prima cartuccia nel serbatoio uscirà. Si deve premere la leva di fermo per ogni cartuccia presente nel serbatoio, fino al loro esaurimento.

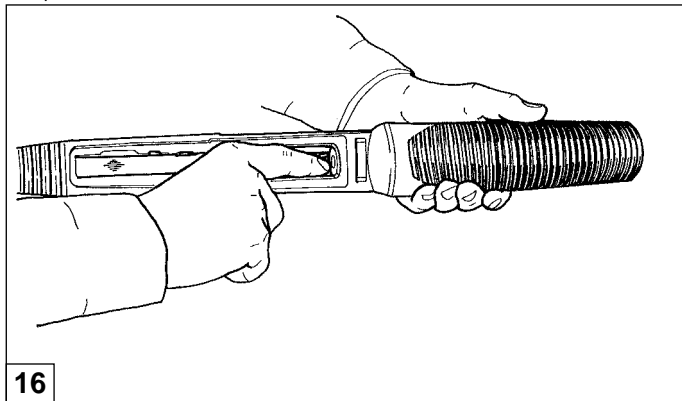

GB

## Unloading the firearm

(Perform this operation with the safety "on"- see Firearm warnings- and the muzzle pointing in a safe direction). During these phases, always keep fingers away from the trigger.

### A) Manual unloading

To unload the shotgun, do the following:

- 1) Engage the safety. Depress the **action release locking lever**; **slowly pull the fore-end rearward** until the cartridge is extracted from the chamber and is resting inside the action on the carrier. Turn the firearm toward the ejection port side and remove the cartridge.
- 2) push forward the forend fully forward to close the action. The **chamber is empty**;
- 3) turn the shotgun upside down, and pushing the carrier inside the receiver downward, press the cartridge **stop lever** with the fore-finger of the right hand (fig. 16). The first cartridge in the magazine will come out. Repeat this step until the magazine tube is completely empty. The stop lever must be pressed once for every cartridge in the magazine;

## F

**Déchargement de l'arme**

(Opération à effectuer la sûreté du fusil étant mise - voir "Sûreté du fusil" - et le canon étant orienté dans une direction de prudence certaine). Durant ces opérations, gardez toujours vos doigts loin de la détente.

**A) Déchargement à main**

Pour décharger le fusil, suivre la marche ci-après:

- 1) appuyer sur le **levier d'arrêt de la culasse**, reculer **lentement et partiellement** la tige jusqu'à ce que la cartouche **soit visible** à travers la fenêtre d'éjection, extraire ensuite manuellement la cartouche;
- 2) avancer complètement la tige, en fermant la culasse **sans cartouche chamberée**;
- 3) renverser le fusil et - en poussant l'élévateur à l'intérieur - **faire pression** avec l'index de la main droite dans la partie avant du **levier d'arrêt** cartouche (fig. 16): la première cartouche du magasin sortira. Il faudra enfoncer le levier d'arrêt pour chaque cartouche se trouvant dans le magasin, jusqu'à ce qu'il n'y ait plus de cartouches.

## D

**Waffenausladen**

(Diese Operation muß mit gesichertem Gewehr - siehe "Gewehrsicherung" - und Lauf gegen sichere Richtung ausgeführt werden). Während dieser Operationen, achten Sie darauf, daß Finger fern von Abzug gehalten sind.

**A) Hand-Entladung**

Um das Gewehr zu entladen, folgen Sie die unterbeschriebenen Anweisungen:

- 1) den **Schloß-Sperrhebel** drücken, **langsam und teilweise** die Stange zurückziehen, bis die Patrone im Auswurffenster **sichtbar ist**: die Patrone mit der Hand herausziehen;
- 2) die Stange völlig vorschieben, indem das Schloß **ohne eingezogene Patrone** zugemacht ist;
- 3) das Gewehr umkehren und - beim Hineindrücken des Zubringers - mit dem Zeigefinger der rechten Hand gegen die Vorderseite des **Patronen Sperrhebels drücken** (Abb. 16): die erste Patrone wird herausgehen. Es ist notwendig, daß für jede Patrone im Magazin der Sperrhebel gedrückt ist, bis alle Patronen herausgezogen sind;

**I**

- 4) **verificare** che canna, elevatore e serbatoio siano completamente vuoti.

**B) Scaricamento tramite funzionamento a pompa**

- 1) premere **la leva arresto otturatore** e, mantenendola premuta, arretrare completamente l'astina: la cartuccia incamerata viene espulsa dalla finestra;
- 2) **chiudere** l'astina: una nuova cartuccia viene incamerata;
- 3) **arretrare** completamente l'astina, sempre **premendo** la leva arresto otturatore: la cartuccia incamerata viene espulsa;
- 4) ripetere più volte l'operazione, sino all'esaurimento delle cartucce.

**AVVERTENZA:** le cartucce così estratte cadono per terra! Accertatevi prima del punto dove possono cadere e dove farle cadere.

**Smontaggio dell'arma**

(per manutenzione e pulizia)

**Prima di effettuare qualunque tipo di intervento sul fucile, accertatevi sempre che camera di scoppio, elevatore e serbatoio siano completamente vuoti!** (Leggere attentamente le istruzioni di caricamento e scaricamento dell'arma).

**GB**

- 4) open the action as in step one and visually **check** that the barrel, carrier, and magazine are completely empty.

**B) Using the pump action function to unload**

- 1) press **the slide locking lever** and keep it depressed, sliding the fore-end back at the same time; the cartridge already loaded will be ejected;
- 2) **close** the fore-end; another cartridge will be loaded;
- 3) **slide** completely the fore-end **back**, always **pressing** the slide locking lever; the cartridge already loaded will be ejected;
- 4) repeat the operation until all the cartridges in the magazine are ejected.

**WARNING:** The ejected cartridges will fall to the ground. Ensure that they fall to a safe place.

**Disassembly of the firearm**

(necessary for maintenance and cleaning)

**Before performing any type of operation on the shotgun always ensure that the chamber, carrier and magazine are completely empty.** (Carefully read the loading and unloading instructions of the firearm).

**F**

- 4) **vérifier** que le canon, l'élévateur et le magasin soient complètement vides.

**B) Déchargement par fonctionnement à pompe**

- 1) appuyer sur le **levier d'arrêt de la culasse** et conserver la pression en reculant complètement la tige: la cartouche chamberée est éjectée par la fenêtre;
- 2) **fermer** la tige: une nouvelle cartouche est chamberée;
- 3) **reculer** complètement la tige, toujours **en faisant pression** sur le levier d'arrêt culasse: la cartouche chamberée est éjectée;
- 4) répéter plusieurs fois cette opération jusqu'à l'éjection de toutes les cartouches.

**ATTENTION:** les cartouches ainsi éjectées tombent par terre! Assurez-vous d'abord du point où elles peuvent tomber et où les faire tomber.

**Démontage de l'arme**

(pour le nettoyage et l'entretien)

Avant d'effectuer n'importe quelle intervention sur votre fusil, assurez-vous toujours que la chambre d'explosion, l'élévateur et le magasin sont complètement vides! (Lire attentivement les instructions de chargement et de déchargement de l'arme).

**D**

- 4) **überprüfen**, daß Lauf, Zubringer und Magazin völlig leer sind.

**B) Entladung durch Pumpebetrieb**

- 1) den **Schloß-Sperrhebel** drücken und ihn gedrückt halten, indem die Stange gleichzeitig zurückgezogen wird: die eingezogene Patrone wird aus dem Magazin ausgeworfen;
- 2) die Stange **schliessen**: eine neue Patrone wird eingezogen;
- 3) die Stange völlig **zurückziehen**, indem der Schloß-Sperrhebel gedrückt ist: die eingezogene Patrone wird ausgeworfen;
- 4) die Operation mehrmal wiederholen, bis alle Patronen verschlossen sind.

**ANMERKUNG:** Auf diese Weise fallen die Patronen auf den Boden! Zuvor sich vergewissern, wohin Sie fallen und wohin Sie fallen dürfen.

**Waffen-Demontage**

(für Wartungs-und Reinigungsoperationen)

Bevor jegliche Operation auf Gewehr führt durch, versichern Sie sich, daß Patronenlager, Zubringer und Magazin völlig leer sind (Ladens-und Ausladenvorschriften aufmerksam lesen).

I

## Procedura di smontaggio

- 1) Avanzare l'**otturatore** e svitare il **cappello fissaggio canna** (fig. 17);
- 2) afferrare la **canna**, appena fuori dal tubo serbatoio e sfilarla in avanti (fig. 18);
- 3) utilizzando il **cappello** (munito sul davanti di un piolo), spingere fuori le **spine** fissaggio guardia e, sempre utilizzando il cappello, agganciarle e sfilarle dalle rispettive sedi (figg. 19-20);

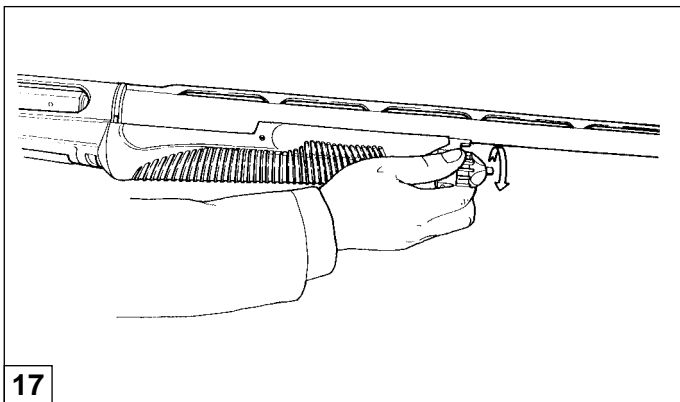

GB

## Disassembly procedure

- 1) Move the **slide** forward and unscrew the **magazine from the barrel** (fig. 17);
- 2) hold the **barrel** out from the magazine tube and slide it forward (fig. 18);
- 3) using the **magazine cap**, push out the trigger guard fixing **pins** and - still using the magazine cap - hook them and take them off of their places (figs. 19-20);

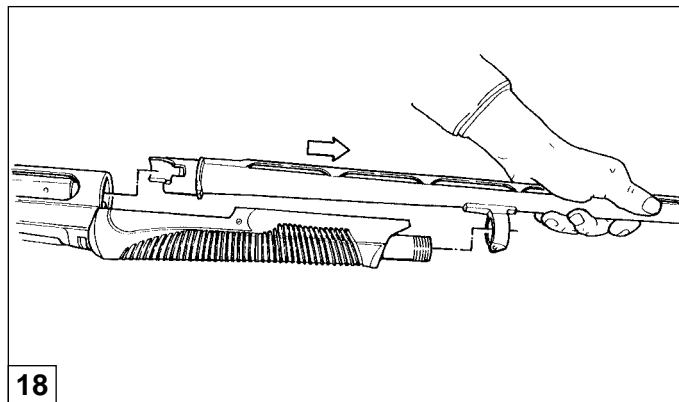

**F****Marche à suivre pour le démontage**

- 1) Avancer la **culasse** et desserrer le **chapeau de fixation du canon** (fig. 17);
- 2) saisir le **canon**, juste à la sortie du tube magasin et dégager vers l'avant (fig. 18);
- 3) en vous servant **du chapeau** (présentant un téton sur la partie avant) pousser vers l'extérieur **les goujons** d'assemblage de la sous-garde et, toujours à l'aide du chapeau, accrochez-les et dégagez-les de leurs sièges correspondants (fig. 19-20);

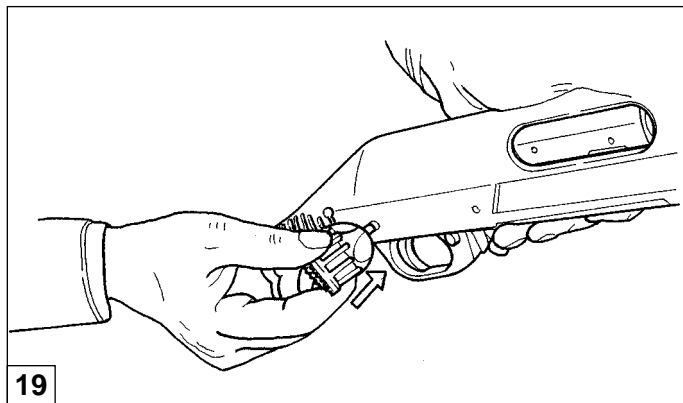
**D****Demontage-Verfahren**

- 1) **das Schloß** vorschieben und den Lauf-Lagerdeckel abschrauben (Abb. 17);
- 2) **den Lauf** angreifen, nachdem er aus dem Magazinrohr herausgekommen ist und ihn vorwärts abziehen (Abb. 18);
- 3) mit der Hilfe des **Lagerdeckels** (der vorn mit einem Bolzen ausgestattet ist) die **Schutzhaube-Befestigungsstifte** hinaus drücken und wieder mit der Hilfe des Lagerdeckels, sie anhaken und von jeweiligen Sitzen herausziehen (Abb. 19-20);

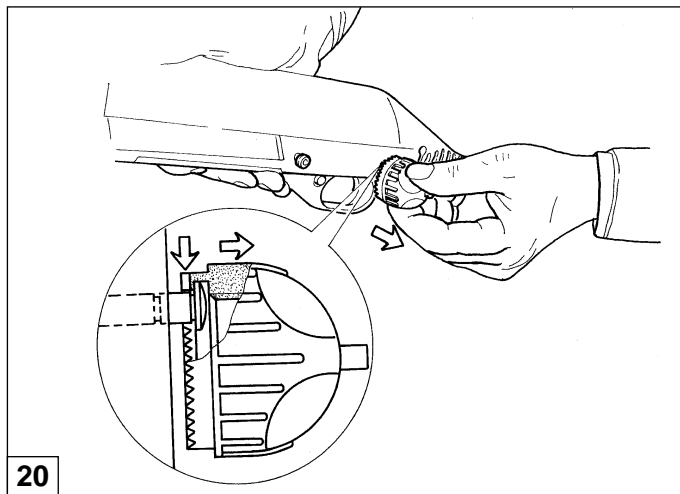



**I**

- 4) sfilare **la guardia** (fig. 21);
- 5) rovesciare il fucile, sollevare leggermente le bretelle e contemporaneamente arretrare l'otturatore per separarlo dalle bretelle (fig. 22);
- 6) afferrare il gruppo otturatore e, **comprimendone** la testina, sfilarlo dalla carcassa (figg. 23-24);

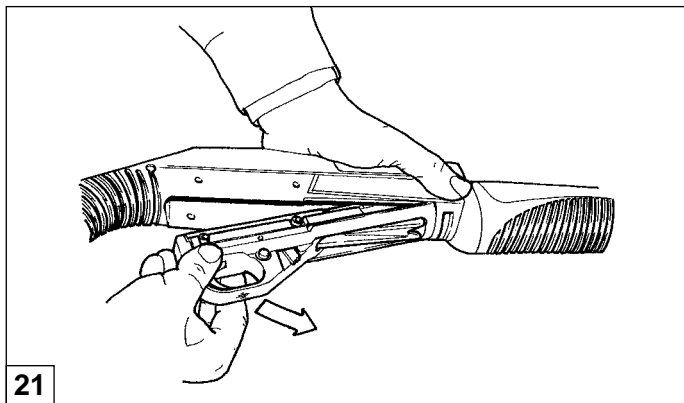

**GB**

- 4) take **the trigger guard** off (fig. 21);
- 5) turn the shotgun over, lift the action bars slightly, and pull back the slide at the same time to separate the action bars (fig. 22);
- 6) hold the breech assembly and, **pushing** the top, take it off of the receiver (figs. 23-24);

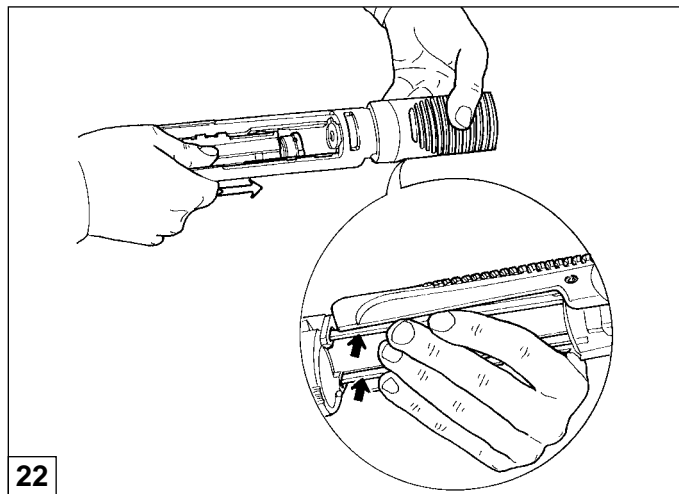

**F**

- 4) dégager la **sous-garde** (fig. 21);
- 5) renverser le fusil, soulever légèrement les bretelles et en même temps reculer la culasse pour la séparer des bretelles (fig. 22);
- 6) saisir le groupe culasse **en comprimant** sa tête et le dégager ensuite de son siège (fig. 23-24);

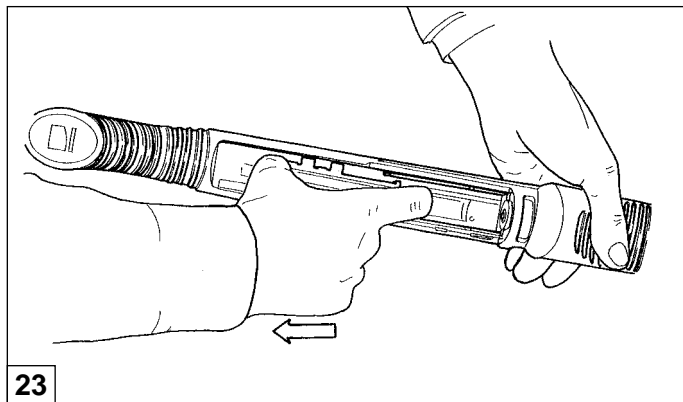
**D**

- 4) **die Schutzhaube** herausziehen (Abb. 21);
- 5) das Gewehr umkehren, die Bügel leicht aufheben und gleichzeitig das Schloß zurückziehen, um es von den Bügeln zu trennen (Abb. 22);
- 6) den Schloßsatz greifen, indem den Sicherkopf **zusammengedrückt wird**, dann ihn vom Sitz herausziehen (Abb. 23-24);

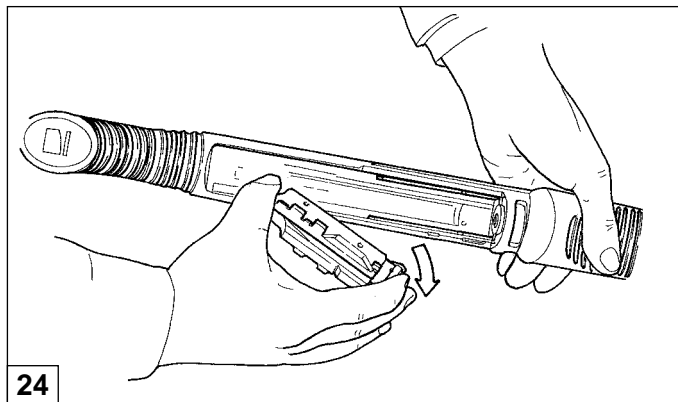



**I**

- 7) avanzare lentamente l'astina, sfilando **le bretelle** dalla carcassa (fig. 25);
- 8) se necessario, procedere allo smontaggio del percussore togliendo **il perno di arresto** (fig. 26): **trattenere percussore e relativa molla di richiamo**;
- 9) estrarre il percussore completo di molla (fig. 27).

Il fucile è completamente smontato: le parti interessate a verifica e pulizia sono tutte separate.

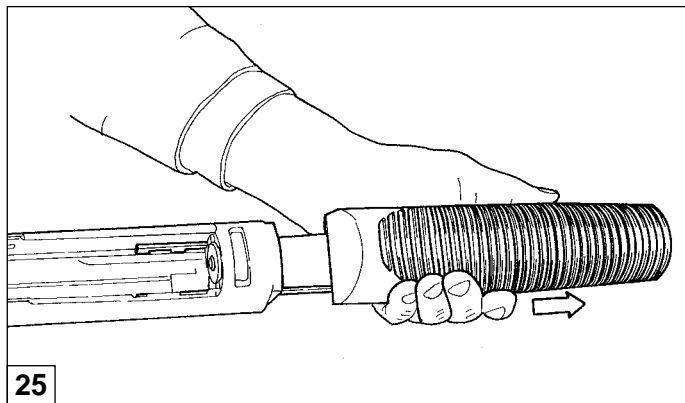

**GB**

- 7) slide the fore-end forward slowly, unhooking **the action bars** from the receiver (fig. 25);
- 8) when necessary, proceed with the disassembly of the firing pin, removing the **stop pivot** (fig. 26); **hold the firing pin and its return spring**;
- 9) extract the firing pin, complete with spring (fig. 27).

The shotgun should now be completely disassembled; the parts to be checked and cleaned are completely separate.

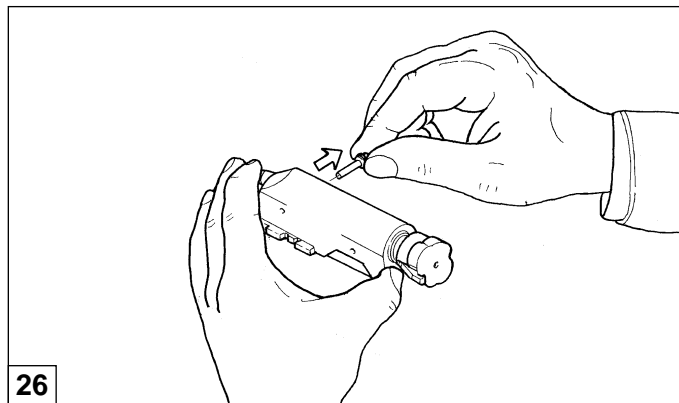

**F**

- 7) avancer lentement la tige, en dégageant **les bretelles** de la carcasse (fig. 25);
- 8) s'il y a lieu, procéder au démontage du percuteur en retirant **l'arrêt** (fig. 26): **retenir le percuteur et son ressort de rappel correspondant**;
- 9) extraire le percuteur avec son ressort (fig. 27).

Le fusil est complètement démonté: les parties à vérifier et à nettoyer sont toutes séparées.

**D**

- 7) die Stange langsam vorschieben, indem **die Bügel** des Gehäuses herausgezogen sind (Abb. 25);
- 8) falls erforderlich, den Schlagbolzen demontieren, nachdem der **Sperrbolzen** herausgezogen worden ist (Abb. 26); **Schlagbolzen und einschlägigen Rückzugfeder herausziehen**;
- 9) den Schlagbolzen zusammen mit Feder herausziehen (Abb. 27).

Das Gewehr ist nun völlig demontiert: alle Teile sind für Prüfung und Reinigung getrennt.

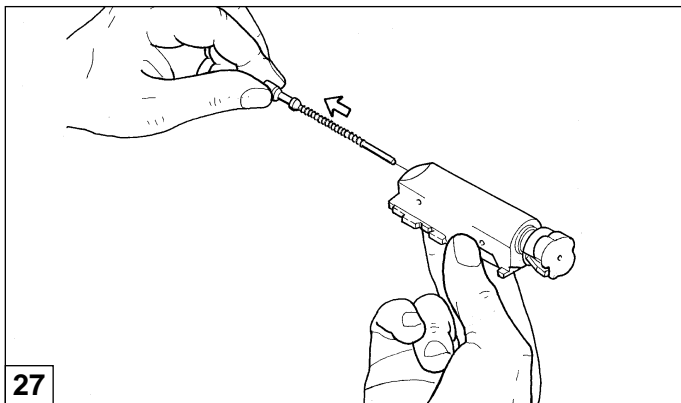

**I****Montaggio dell'arma**

Per un corretto montaggio dell'arma, procedere nel seguente ordine:

- 1) inserire il percussore **completo di molla** nell'otturatore, bloccandolo con l'apposito perno;
- 2) prendere l'otturatore e **comprimerne** la testina, inserendolo poi nella propria sede (figg. 28-29);
- 3) posizionare verticalmente l'arma e inserire nelle rispettive guide **le bretelle dell'astina** (fig. 30);
- 4) porre il fucile in orizzontale e far agganciare **le bretelle** sulla guida dell'otturatore (aiutarsi con l'altra mano per **sollevare leggermente** le bretelle) (fig. 31);

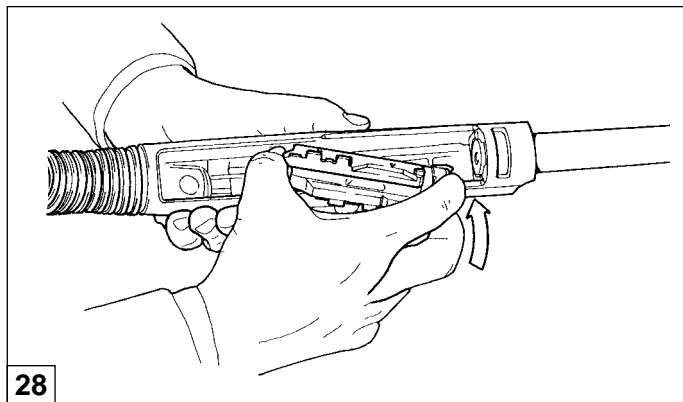
**GB****Firearm assembly**

Follow the instructions in order for an accurate assembly:

- 1) insert the firing pin, **complete with its spring** in the breech block, fixing it with its pivot;
- 2) take the breech and **squeeze** its top part, then inserting it in its proper place (figs. 28-29);
- 3) holding the firearm vertically, insert in the respective tracks **the fore-end guide rods** (fig. 30);
- 4) place the shotgun horizontally and hook **the rods** onto the breech guide (use your other hand **to lift the rods slightly**) (fig. 31);

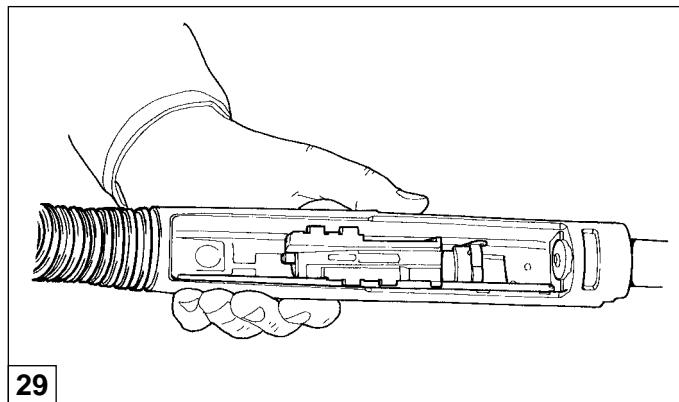

F

## Remontage de l'arme

Pour remonter l'arme correctement, suivre la marche ci-dessous:

- 1) introduire le percuteur **avec son ressort** dans la culasse en l'immobilisant à l'aide de l'arrêt prévu à cet effet;
- 2) saisir la culasse et **en comprimer** la tête, en l'introduisant ensuite dans son siège (fig. 28-29);
- 3) placer l'arme verticalement et insérer les **bretelles de la tige** dans leurs guides correspondants (fig. 30);
- 4) placer le fusil horizontalement et faire s'accrocher **les bretelles** sur le guide de la culasse (s'aider de l'autre main pour **soulever légèrement** les bretelles) (fig. 31);

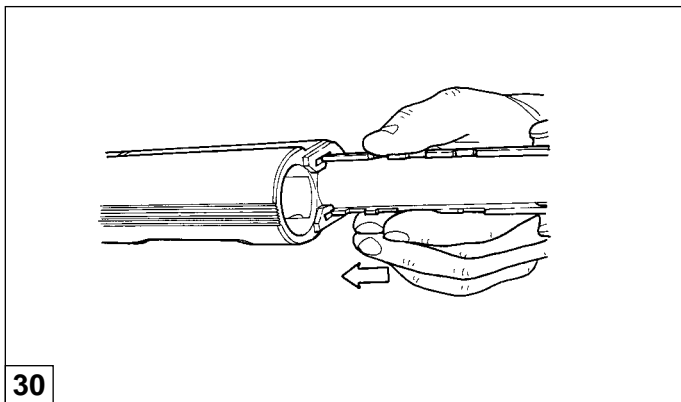

30

D

## Waffen-Montage

Für eine korrekte Montage der Waffe, sind folgende Anweisungen zu beachten:

- 1) den Schlagbolzen **zusammen mit Federn** in den Lauf stecken und ihn mit dem dazu bestimmten Bolzen sperren;
- 2) den Lauf greifen und den Sicherkopf **drücken**, dann in den passenden Sitz stecken (Abb. 28-29);
- 3) das Gewehr senkrecht stellen und **die Stangen** in die einschlägigen Führungen stecken (Abb. 30);
- 4) das Gewehr horizontal stellen und die Bügel auf Schloß-Führung anhängen lassen (mit der Hilfe anderer Hand die Bügel leicht aufheben) (Abb. 31);

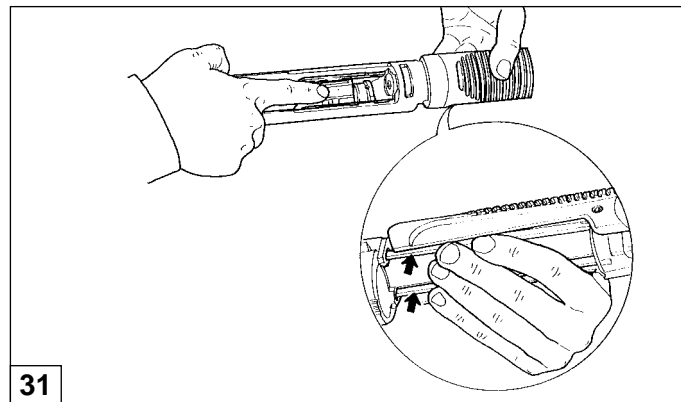

31

**I**

- 5) controllare che l'aggancio **bretelle-otturatore** sia corretto (figg. 32-33);
- 6) avanzare l'astina e inserire **il gruppo guardia - a cane armato** - nella carcassa, facendo perno sull'incastro anteriore; portarlo poi in battuta sul retro della carcassa stessa (figg. 34-35);

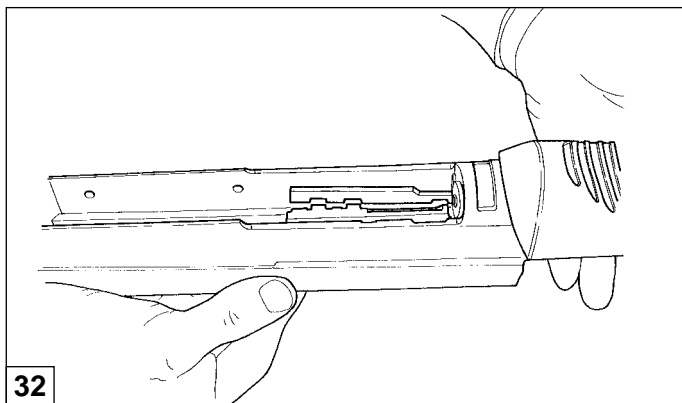
**GB**

- 5) check to be sure that the **rod** hook is positioned correctly (figs. 32-33);
- 6) slide the fore-end ahead and insert the **trigger guard - with the barrel installed** - on the receiver, by twisting in the front locking hole, and then placing it in the rear part on the receiver (figs. 34-35);

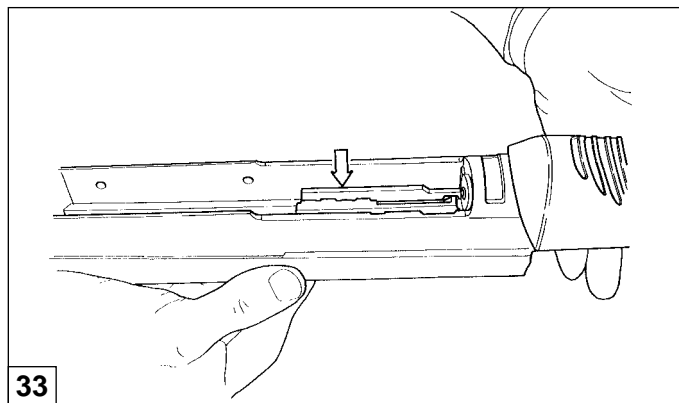

**F**

- 5) contrôler que l'accrochage **bretelles-culasse** soit correct (fig. 32 - 33);
- 6) faire avancer la tige et introduire **le groupe sous-garde - chien armé** - dans la carcasse, en faisant pression sur la gorge avant et en allant ensuite en butée sur le dos de la carcasse (fig. 34-35);

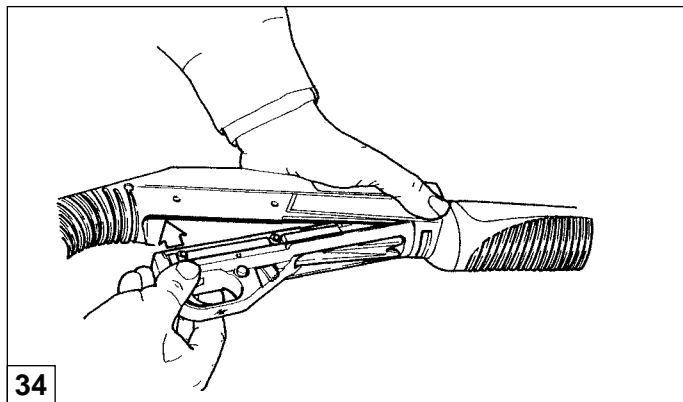
**D**

- 5) Überprüfen, daß die Kupplung **Bügel-Schloß** korrekt ist (Abb. 32-33);
- 6) die Stange vorschieben und **die Schutzhaube - mit geladenen Hahn** - ins Gehäuse stecken (Abb. 34-35);

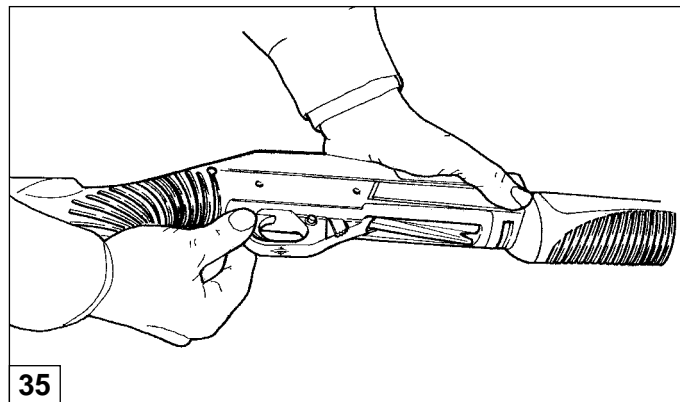



**I**

- 7) infilare **le spine** di arresto guardia; attenzione: la spina **più lunga** deve essere montata sul foro **anteriore** (fig. 36);
- 8) **completare** il montaggio dell'arma seguendo la procedura descritta alle pagg. 8-10 (Procedura di montaggio).

## Manutenzione

**Prima di effettuare qualunque tipo di intervento sul fucile, accertatevi sempre che camera di scoppio, elevatore e serbatoio siano completamente vuoti!**

(Leggere attentamente le istruzioni di caricamento e scaricamento dell'arma).

Per l'estrema semplicità costruttiva e per l'accurata scelta dei materiali, i fucili Benelli **non richiedono** particolari interventi di manutenzione.

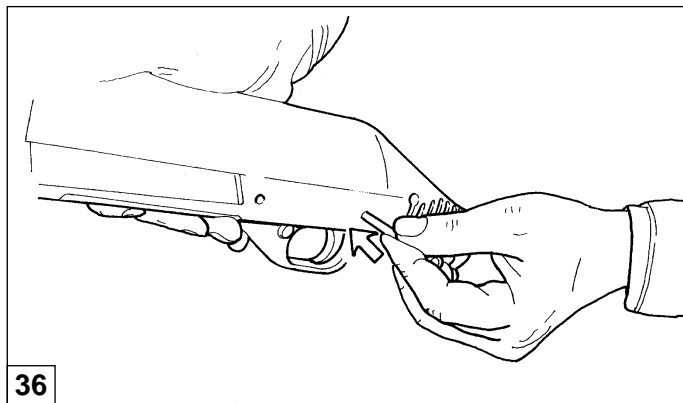

**GB**

- 7) secure the trigger guard with the two **pins, the longer** one is used in the **forward** hole (fig. 36);
- 8) **complete** the assembly of the firearm following the procedure on pages 8-10 "Mounting procedure".

## Maintenance

**Before performing any type of operation on the shotgun always ensure that the chamber, carrier and magazine are completely empty.**

(Carefully read the loading and unloading instructions of the firearm).  
Because of their construction simplicity and correct choice of materials, Benelli shotguns **do not require** any particular maintenance intervals.

**F**

- 7) introduire **les axes** d'arrêt de la sous-garde. Attention, l'axe **le plus long** doit être monté sur le trou avant (fig. 36);
- 8) **compléter** le montage de l'arme en suivant la marche décrite aux pages de 9 à 11 (Marche à suivre pour le montage).

## Entretien

Avant d'intervenir de quelque manière que ce soit sur votre fusil, assurez-vous toujours que la chambre d'explosion, l'élévateur et le magasin sont complètement vides!

(Lire attentivement les instructions de chargement et de déchargement de l'arme).

Grâce à leur extrême simplicité de construction et au choix minutieux des matériaux utilisés, les fusils Benelli **ne requièrent** aucune intervention particulière d'entretien.

**D**

- 7) die Schutzhaube-Sperrstifte einstecken; achten sie darauf, daß der längere Bolzen auf dem Vorderloch montiert wird (Abb. 36);
- 8) die Waffe-Montage **fertigmachen**, wie an Seiten 9-11 beschrieben (Montage-Verfahren).

## Wartung

Bevor Sie jegliche Operationen am Gewehr durchführen, versichern Sie sich, daß Patronenlager, Zubringer und Patronenmagazin völlig leer sind!

(die Laden-und Ausladenvorschrifte aufmerksam lesen).

Dank ihrer sehr einfachen Gestaltung und der sorgfältigen Wahl der Materialien brauchen Benelli - Gewehre **keine** besondere Wartung.

I

Si consiglia quindi di effettuare:

- 1) la normale **pulizia** della canna dopo l'uso;
- 2) eliminare con una periodica pulizia e lubrificazione gli **eventuali residui di polvere** (o materiali estranei) dal gruppo guardia (cane, grilletto, ecc.);
- 3) smontare, pulire e lubrificare il **percussore**, che può essere soggetto parimenti ai residui sopra citati;
- 4) per la buona conservazione dell'arma, si consiglia di tenere lubrificate le **parti soggette** agli agenti atmosferici.

**NOTA:** Lasciare lo strozzatore installato quando si esegue la pulizia dell'arma, per evitare l'accumulo di residui nei filetti di attacco dello strozzatore interni alla canna.

Utilizzare sempre il set di pulizia e l'olio Benelli Armi (fig. 37) (non in dotazione con il fucile).

GB

The following is recommended however:

- 1) a normal **cleaning** of the barrel after use;
- 2) periodically clean **powder or foreign residues** from the trigger assembly (trigger, hammer, etc.), and then lubricate them;
- 3) disassemble, clean and lubricate **the hammer**;
- 4) to ensure a long life, **the exposed parts of the shotgun** should be lubricated regularly.

**NOTE:** Leave choke tube installed when cleaning barrel to avoid buildup of residue on internal choke tube threads in the barrel.

Always use the cleaning set and oil available from Benelli Armi (fig. 37) (not supplied standard with the Nova).

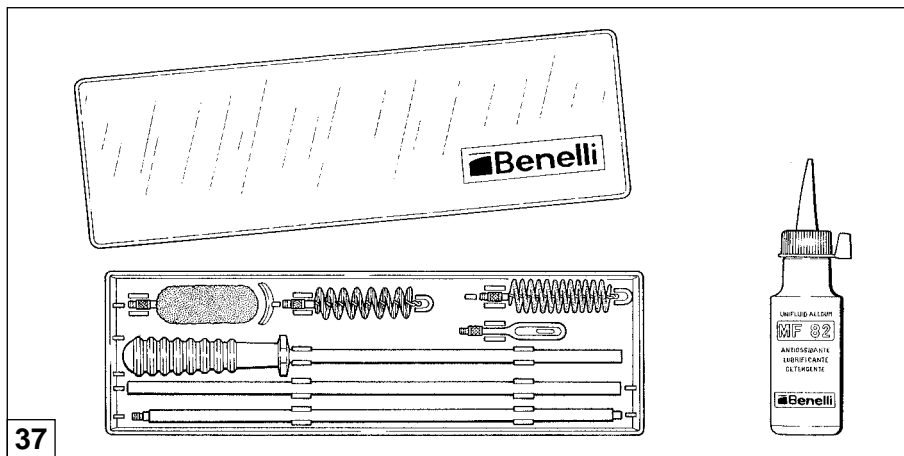

**F**

Il est, par conséquent, **conseillé**:

- 1) **de nettoyer** normalement le canon après l'utilisation;
- 2) d'éliminer, par un nettoyage et une lubrification périodiques, **les résidus de poudre éventuels** (ou de matières étrangères) du groupe de la sous-garde (chien, détente, etc.);
- 3) de démonter, de nettoyer et de lubrifier **le percuteur**, qui peut également être exposé aux résidus mentionnés ci-dessus;
- 4) pour une bonne conservation de l'arme, n'oubliez pas de toujours lubrifier **les parties exposées** aux agressions atmosphériques.

**NOTE:** Lorsque vous nettoyez l'arme, laissez monté le choke pour éviter l'accumulation des résidus dans les filets du choke à l'intérieur du canon.

Toujours utiliser le set de nettoyage et l'huile Benelli Armi (fig. 37) (non fournis avec le fusil).

**D**

Es ist dafür **ratsam**, die folgenden Vorschrift zu beachten:

- 1) Nach Gebrauch ist eine regelmäßige **Reinigung** des Gewehrlaufes durchzuführen;
- 2) durch periodische Reinigung und Schmierung sind **eventuelle Staubreste** (oder andere Stoffe) aus dem Schutzhaube-Satz (Hahn, Abzug, usw.) zu entfernen;
- 3) den **Schlagbolzen** demontieren, reinigen und ölen;
- 4) um die Waffe in gutem Zustand zu halten, ist es empfehlenswert, alle den Wettereinflüssen **unterliegende Teile** zu ölen.

**ANMERKUNG:** Während der Waffenreinigung, muß die Verengung eingebaut sein, um zu vermeiden, daß jederlei Reste in den Innengewinden des Laufes sich anhäufen.

Immer Reinigungsmittel und Öle der Benelli Armi (Abb. 37) verwenden (nicht lieferbar mit dem Gewehr).

**I****Inconvenienti e rimedi**

Prima di effettuare qualunque tipo di intervento sul fucile, accertatevi sempre che camera di scoppio e serbatoio siano completamente vuoti! (Leggere attentamente le istruzioni di caricamento e scaricamento dell'arma).

**Se il fucile non spara**

- 1) **Controllare la sicura:** se inserita, spingere il pulsante a traversino nella posizione di fuoco (fig. 2A).
- 2) **Controllare che la cartuccia sia in canna.** Se necessario, introdurre una cartuccia seguendo le istruzioni relative al caricamento (pag. 12).
- 3) **Controllare il meccanismo di sparo.** Se necessario, procedere alla sua pulizia e lubrificazione.
- 4) **Controllare il cappello fissaggio canna.** Accertarsi al montaggio che il **cappello fissaggio canna** sia ben avvitato, in modo da mantenere **la canna** completamente **bloccata** alla carcassa (fig. 7).

**GB****Troubleshooting**

Before performing any type of operation on the shotgun always ensure that the chamber, carrier and magazine are completely empty. (Carefully read the loading and unloading instructions of the firearm).

**Shotgun doesn't fire**

- 1) **Check the safety:** if it is on, push the button to the firing side (fig. 2A).
- 2) **Check to be sure there is a cartridge in the chamber.** If necessary insert a cartridge, following the loading instructions (page 12).
- 3) **Check the firing mechanism.** If necessary, clean and lubricate it.
- 4) **Check the mounting of the barrel.** Be sure when mounting, that the **magazine cap is tightly screwed to the barrel**, so that **the barrel** is completely **fixed** to the receiver (fig. 7).

## F

## Inconvénients et remèdes

Avant d'intervenir de quelque manière que ce soit sur votre fusil, assurez-vous toujours que la chambre d'explosion et le magasin sont complètement vides! (Lire attentivement les instructions de chargement et de déchargement de l'arme).

### Si le fusil ne tire pas

- 1) **Contrôler la sûreté:** si elle est enclenchée, pousser le bouton sur la position de tir (fig. 2A).
- 2) **Contrôler la présence d'une cartouche dans le canon.** S'il y a lieu, introduire une cartouche en suivant les instructions de chargement (page 13).
- 3) **Contrôler le mécanisme de tir.** S'il y a lieu, nettoyer et lubrifier.
- 4) **Contrôler le chapeau de fixation du canon.** Lors du montage, assurez-vous que le chapeau de fixation du canon est bien serré de manière à ce que le canon soit toujours bien immobilisé contre la carcasse (fig. 7).

## D

## Störungen und Abhilfe

Bevor Sie jegliche Operationen am Gewehr durchführen, versichern Sie sich, daß Patronenlager und Patronenmagazin völlig leer sind! (Die Waffen-Laden und Ausladensvorschrift aufmerksam lesen).

### Das Gewehr feuert nicht ab

- 1) **Die Sicherung überprüfen:** wenn eingesteckt, soll den Griffknopf in Feuer-Stellung gedrückt werden (Abb. 2A).
- 2) **Überprüfen, daß die Patrone im Gewehrlauf liegt.** Falls erforderlich, eine Patrone einstecken, nachdem die Ladensvorschrift gefolgt worden sind (Seite 13).
- 3) **Das Schießenmechanismus überprüfen.** Falls erforderlich, es reinigen und ölen.
- 4) **Der Lauf-Lagerdeckel überprüfen.** Während der Montageoperation versichern Sie sich, daß der Lauf-Lagerdeckel fest verschraubt ist, so daß der Lauf mit dem Gehäuse gut befestigt ist (Abb. 7).

**I****Munizioni da usare**

Si possono usare indistintamente cartucce con bossolo da 70 mm ca. (2" 3/4), da 76 mm ca. (3") e da 89 mm ca. (3" 1/2), caricate a pallini sia di piombo che di acciaio.

Gli strozzatori \* (full) e \*\* (Imp. Mod.) non sono raccomandati per l'uso con pallini di acciaio.

**ATTENZIONE:** non usare mai cartucce con bossolo la cui lunghezza superi quella della camera di scoppio!

La mancata osservanza di questa regola comporta gravi conseguenze sia per il tiratore che per l'arma.

Tutti i fucili Benelli sono sottoposti alla prova forzata di 1370 bar presso il Banco Nazionale di Prova di Gardone Valrompia (Brescia).

**GB****Ammunition to use**

Cartridges 89 mm (3" 1/2) long, cartridges 76 mm (3") long, and 70 mm (2" 3/4) loaded with steel or lead shot can all be used.

Chokes marked \* (full) and \*\* (Imp. modified) are not recommended for use with steel shot.

**WARNING:** do **not ever use** cartridges longer than the firing chamber!

Ignoring this rule will result in serious consequences both to the firearm and the user.

Every Benelli shotgun undergoes a 1370 bar pressure test at the Banco Nazionale di Prova di Gardone Valrompia located in Brescia.

**F**

## Munitions à utiliser

Le fusil peut être indifféremment chargé avec des cartouches à douille d'env. 70 mm (2" 3/4), d'env. 76 mm (3") et d'env. 89 mm (3" 1/2) chargées sans distinction au plomb ou à l'acier.

Les chokes \* (full) et \*\* (Imp. Mod.) ne sont pas recommandés pour des charges à l'acier.

**ATTENTION:** n'utilisez **jamais** des cartouches dont la longueur de la douille dépasse celle de la chambre d'explosion!

La manque d'observation de cette règle entraîne des conséquences graves aussi bien pour le tireur que pour l'arme.

Tous les fusils Benelli sont soumis au test forcé de 1370 bars réalisé au Banc National de Tir de Gardone Valtrompia (Brescia).

**D**

## Munitionen zu verwenden

Es können wahllos Patronen mit 70 mm (2" 3/4), 76 mm (3"), oder 89 mm (3" 1/2) Geschoßhülse verwendet werden, die mit Blei- oder Stahlschroten geladen sind.

Die Verengung-Vorrichtungen \* (full) und \*\* (Imp. Mod.) sind bei Stahlschroten nicht geeignet.

**ACHTUNG:** Nie Patronen mit Geschoßhülse, deren Länge die Länge des Patronenlagers **überschreitet**, verwenden.

Die Nichtbeachtung dieser Vorschrift kann schwere Folgennachsich ziehen, sowohl bei Schützen als auch bei Waffen.

Alle Benelli-Gewehre werden bei der Banco Nazionale di Prova in Gardone Valtrompia (Brescia) zur 1370 bar Beschußprobe unterworfen.



**I**

### Vano porta utensili

Nel calcio del fucile è ricavato un piccolo vano atto a contenere alcuni attrezzi d'uso.

Il calciolo **non** è né avvitato, né incollato, ma comunque smontabile senza l'uso di attrezzi.

Per accedere al vano:

- 1) esercitare una pressione sul calciolo e contemporaneamente imprimere un movimento dal basso verso l'alto (figg. 38-39);
- 2) per la chiusura, è sufficiente premere con forza il calciolo contro il calcio per farlo entrare nella propria sede (fig. 40).

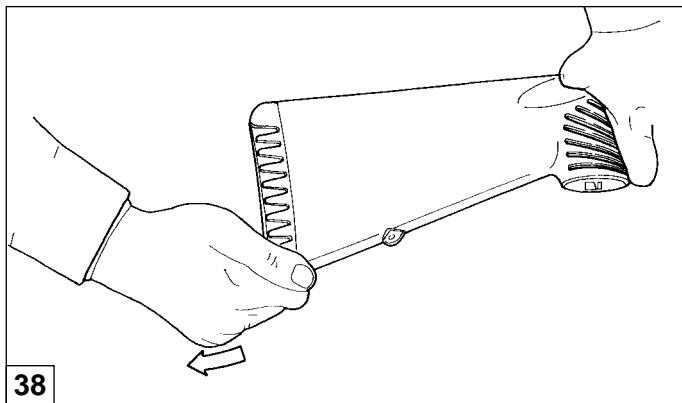

**GB**

### Tool compartment

A small compartment is located in the stock of the shotgun in which use tools can be stored.

The tool case **is not** attached or glued, but is removable without the use of any tool.

To reach the compartment:

- 1) press on the butt pad and simultaneously exert a movement from below upwards (figs. 38-39);
- 2) to close the butt pad, all that is necessary is to push firmly the butt pad against the gun stock to replace it in its original position (fig. 40).

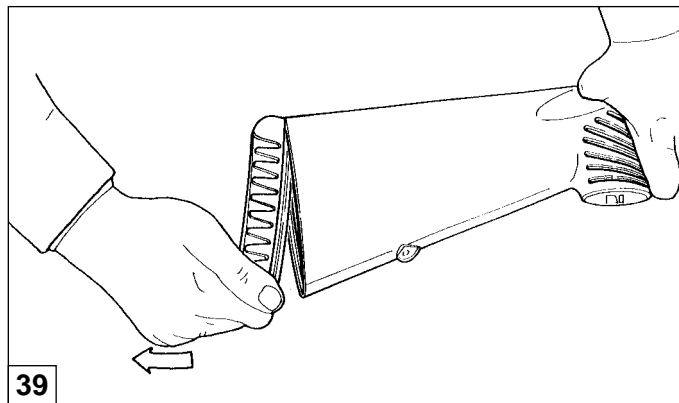

**F****Boîte porte-outils**

Un emplacement contenant les outils normalement utilisés a été aménagé dans la crosse du fusil.

La plaque de couche **n'est** ni boulonnée ni collée et elle se démonte sans outils.

Pour accéder au boîtier:

- 1) faire pression sur la plaque de couche et imprimer en même temps un mouvement de bas en haut (fig. 38-39);
- 2) pour fermer il suffira de pousser avec force la plaque de couche contre la crosse pour la faire entrer dans son siège (fig. 40).

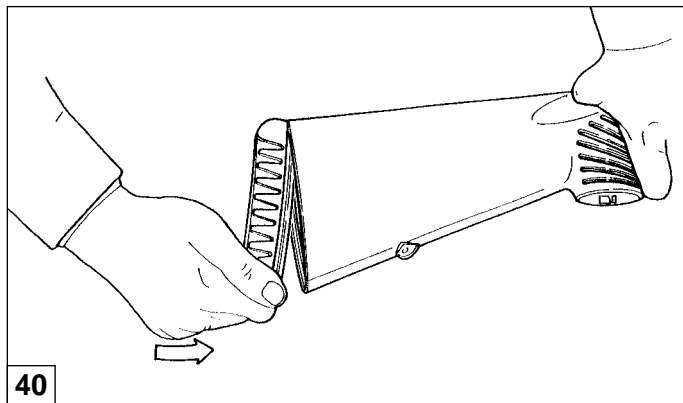
**D****Geräte-Raum**

Innerhalb des Schaftes ist ein kleiner Raum vorgesehen, der einige Werkzeuge enthalten kann.

Die Schaftkappe **ist weder** verschraubt noch verklebt, trotzdem kann Sie demontiert werden, ohne Werkzeuge zu brauchen.

Um zum Raum zu kommen:

- 1) Schaftkappe leicht drücken und gleichzeitig eine Bewegung von unten nach oben durchführen (Abb. 38-39);
- 2) Zum Schliessen ist es genug, den Kolbenboden kräftig gegen den Kolben zu stoßen, um ihn in sein eigenes Sitz einrasten zu lassen (Abb. 40).

**I****Accessori****Supporto riduttore di rinculo (a richiesta)**

**ATTENZIONE:** Operazione da effettuarsi con fucile in sicura e canna orientata in direzione di sicura prudenza.

Per installare il supporto riduttore di rinculo:

- 1) Rimuovere il calciolo (fig. 38).
- 2) Montare il supporto riduttore (fig. 41).
- 3) Spingere la piastrina di fermo del supporto, sollevarla e sfilarla dal supporto stesso (fig. 42A).
- 4) Far uscire il distanziale dal supporto.
- 5) Inserire il dispositivo di rinculo nel supporto (dispositivo non incluso).
- 6) Montare il distanziale e la piastrina di fermo (fig. 42B).
- 7) Montare il calciolo (fig. 40).

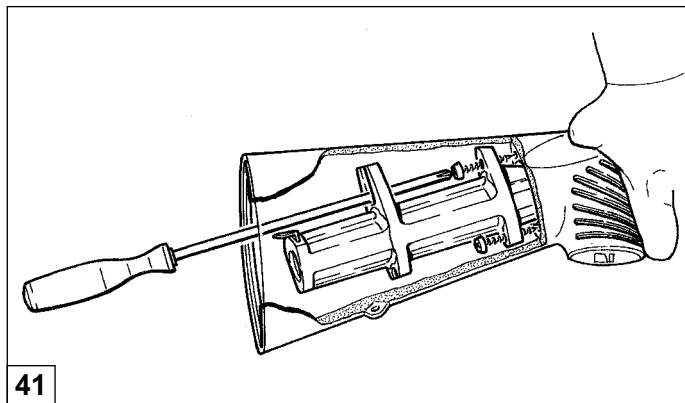

41

**GB****Accessories****Optional recoil reduction device**

**WARNING:** Follow all safety instructions regarding placement of the safety in the "on" position and keeping the muzzle pointed in a safe direction.

To install optional recoil reduction device:

- 1) Remove butt pad as earlier instructed (fig. 38).
- 2) Install the recoil reducer support (fig. 41).
- 3) Depress metal tab of retainer in circle and pull upward to remove it from the retainer slot (fig. 42A).
- 4) Let spacer plug fall out of tube.
- 5) Insert choice of optional recoil reducer in tube (recoil reducer not included).
- 6) Replace spacer plug and reinsert retainer tab (fig. 42B).
- 7) Replace butt pad as earlier instructed (fig. 40).

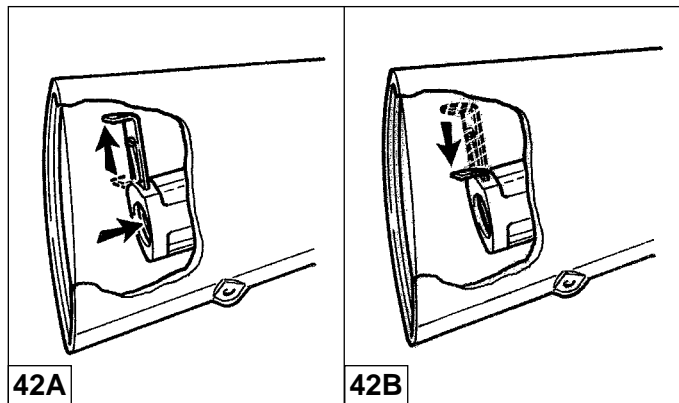

42A

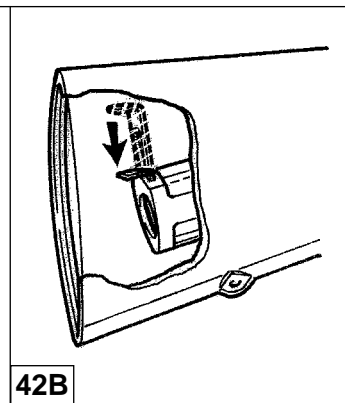

42B

**F**

## Accessoires

### Support réducteur de recul (sur demande)

**ATTENTION:** Opération à effectuer la sûreté du fusil étant mise et le canon étant orienté dans une direction de prudence certaine.

Pour installer le support réducteur de recul:

- 1) Enlever la plaque de couche (fig. 38).
- 2) Monter le support réducteur (fig. 41).
- 3) Pousser la plaquette d'arrêt du support, la soulever et l'extraire du support même (fig. 42A).
- 4) Faire sortir l'entretoise du support.
- 5) Introduire le dispositif de recul dans le support (dispositif non fourni).
- 6) Monter l'entretoise et la plaquette d'arrêt (fig. 42B).
- 7) Monter la plaque de couche (fig. 40).

**D**

## Zubehöre

### Rückschlagverminderer Lager (auf Wunsch)

**ACHTUNG:** Diese Operation muss mit gesichertem Gewehr und Lauf gegen sichere Richtung ausgeführt werden.

Zum Einbauen des Rückschlagverminderer Lagers:

- 1) Den Kolbenboden wegnehmen (Abb. 38).
- 2) Das Vermindererlager einbauen (Abb. 41).
- 3) Das Lager-Sicherungsblech schieben, aufheben und vom Lager abziehen (Abb. 42A).
- 4) Die Zwischenlage vom Lager herausziehen.
- 5) Die Rückschlagvorrichtung in das Lager stecken (Vorrichtung nicht einschließlic).
- 6) Die Zwischenlage und das Sicherungsblech einbauen (Abb. 42B).
- 7) Den Kolbenboden einbauen (Abb. 40).



I

### Prolunga tubo serbatoio

Le versioni dell'arma a tubo serbatoio corto contenente 4 cartucce dispongono di **due kit prolunga serbatoio** che ne aumentano la capacità rispettivamente a 5 colpi o 6/7 colpi secondo la lunghezza cartuccia.

Il kit prolunga a 5 colpi comprende: un **cappello fissaggio canna** avente foro passante, una **prolunga tubo serbatoio**, un **tappo per prolunga serbatoio** e una **molla serbatoio lunga** (fig. 43).

Il kit di prolunga a 6/7 colpi comprende: un **cappello fissaggio canna** avente foro passante, una **prolunga tubo serbatoio**, un **tappo per prolunga serbatoio**, una **molla serbatoio lunga** ed un set fascette unione prolunga alla canna (fig. 44).

GB

### Magazine extension tube

Firearms versions with the short magazine containing four cartridges can be fitted with a **magazine extension tube** that increases their capacity to five or six/seven cartridges, depending on the length of the cartridge.

The five cartridge version includes: a **magazine fixing ring** with mounting holes, a **magazine extension tube**, a **plug for the magazine extension** and a **long magazine spring** (fig. 43).

The six/seven cartridge version includes: a **magazine fixing ring** with mounting holes, a **magazine extension tube**, a **plug for the magazine extension**, a **long magazine spring**, and a **set of strips** for joining the extension to the barrel (fig. 44).

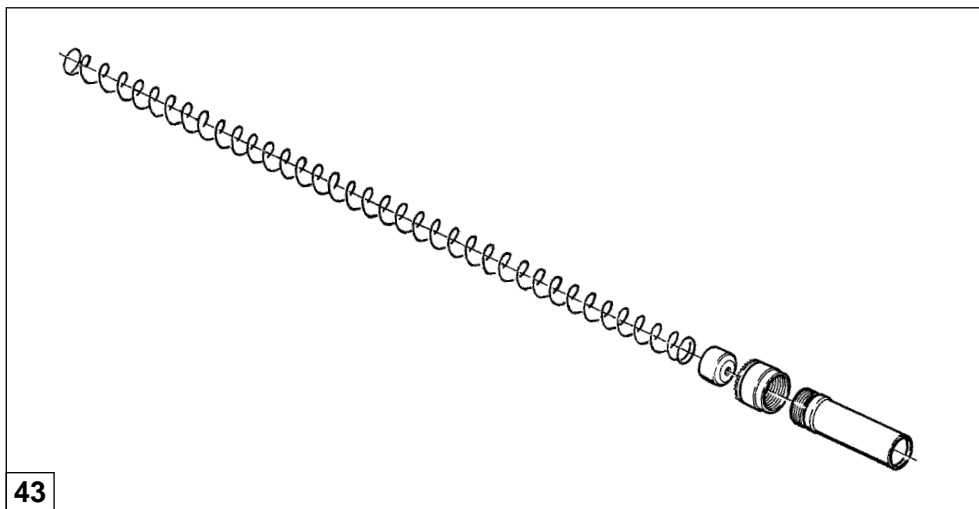

F

### Rallonge tube magasin

Les versions de l'arme avec tube magasin court contenant 4 cartouches disposent de **deux kits rallonge magasin** qui augmentent ses capacités respectivement à 5 coups et à 6/7 coups selon la longueur de la cartouche.

Le kit rallonge à 5 coups comprend: un **chapeau de fixation canon** avec trou passant, une **rallonge tube magasin**, un **bouchon pour rallonge magasin** et un **ressort magasin long** (fig. 43).

Le kit rallonge à 6/7 coups comprend: un **chapeau de fixation canon** avec trou passant, une **rallonge tube magasin**, un **bouchon pour rallonge magasin**, un **ressort magasin long** et un **set de colliers d'assemblage** de la rallonge au canon (fig. 44).

D

### Magazinrohr-verlängerung

Die Ausführung mit kurzem Magazinrohr und 4 Patronen ist mit **zwei Magazin-Verlängerungskasten** ausgestattet, die bis 5 bzw. 6/7 Schüssen - nach der Länge der Patronen - den Fassungsraum erhöhen.

Der 5-Schuß-Kasten enthält: eine **Lauf-Lagerdeckel** mit durchgehendem Loch, eine **Magazinrohr-Verlängerung**, einen **Zapfen für Magazin-Verlängerung** und eine **lange Magazinfeder** (Abb. 43).

Der 7-Schuß-Kasten enthält: **einen Lagerdeckel für Lauf** mit durchgehendem Loch, eine **Verlängerung Magazinrohr**, einen **Zapfen für Magazin-Verlängerung**, eine **lange Magazinfeder** und einen **Kasten zur Verlängerung** des Laufes (Abb. 44).

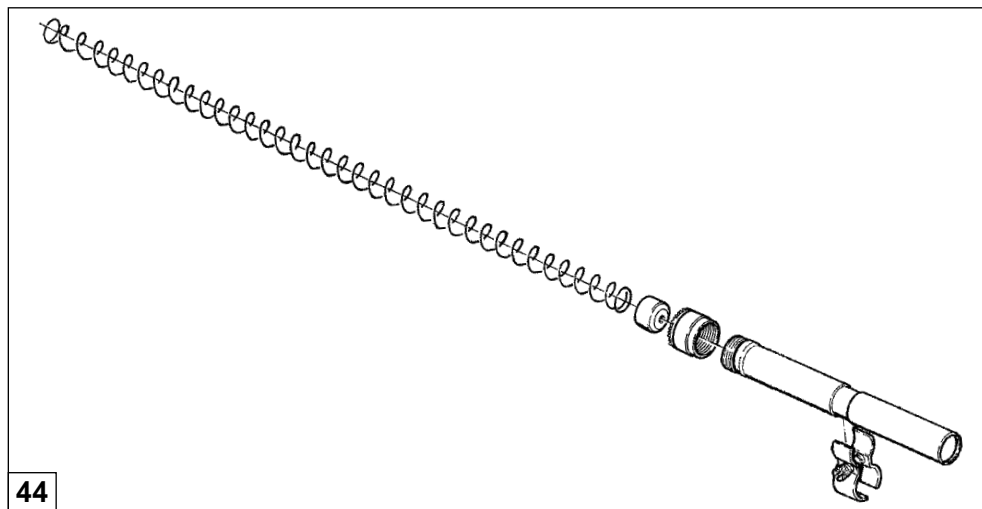



**I**

Prima di effettuare qualunque tipo di intervento sul vostro fucile, accertatevi **sempre** che camera di scoppio e serbatoio **siano completamente vuoti**: leggere attentamente le istruzioni di caricamento e scaricamento alle pagine 12-20.

**Note:**

- Togliere dall'arma l'anello tenuta molla serbatoio e sostituirlo con il tappo prolunga serbatoio quando si monta uno dei kit sopra descritti.
- Utilizzare la molla del serbatoio lunga quando si monta la prolunga serbatoio.
- Non montare prolunghe serbatoio che risultino più lunghe della canna in dotazione all'arma.

**ATTENZIONE**

Se il fucile NOVA Pump Action è dotato di un serbatoio in 2 pezzi (tubo serbatoio corto + estensione), durante lo smontaggio del cap-pelletto, si toglie anche la prolunga serbatoio.

Tale operazione deve essere fatta con cautela per evitare che la molla del serbatoio sfugga ad alta velocità.

Mettere sempre occhiali protettivi durante questa operazione.

Se la molla del serbatoio sfugge ad alta velocità può colpire gli occhi od altre parti del viso arrecando gravi danni.

Usare la stessa cautela nel rimontaggio.

**GB**

Before performing any type of operation on the shotgun **always** ensure that the chamber, carrier and magazine **are completely empty**. Carefully read the loading and unloading instructions of the firearm on pages 12-20.

**Note:**

- Remove the magazine spring holding ring from the firearm and replace it with the magazine tube extension when mounting one of the above described kits.
- Use the long magazine spring when mounting the magazine extension tube.
- Never mount a magazine extension tube that is longer than the barrel of the arm on which it is to be mounted.

**ATTENTION**

If the NOVA Pump Action shotgun utilizes a two-piece magazine (short magazine tube plus extension), during the disassembly of the magazine, remove also the tube extension.

This operation must be carried out cautiously, in order to avoid the magazine spring escaping at a high speed.

Use eye protection during this operation.

If the spring were to come off at high speed it could cause serious injuries.

Use the same care when remounting.

**F**

Avant d'intervenir de quelque manière que ce soit sur votre fusil, assurez-vous **toujours** que la chambre d'explosion et le magasin **sont complètement vides**: lire attentivement les instructions de chargement et de déchargement de l'arme aux pages 13 et 21.

**Nota bene:**

- En cas de montage d'un des kits indiqués ci-dessus, retirer de l'arme la bague de retenue du ressort du magasin et la remplacer par le bouchon de rallonge magasin.
- Utiliser le ressort long du magasin en cas de montage de la rallonge magasin.
- Ne pas monter des rallonges magasin plus longues que le canon dont est dotée l'arme.

**ATTENTION**

Si le fusil NOVA Pump Action monte un magasin en 2 pièces (tube magasin court + extension) lors du démontage du chapeau, retirez aussi la rallonge magasin.

Cette opération doit être effectuée avec précaution pour éviter que le ressort du magasin s'échappe à grande vitesse.

Toujours passer des lunettes de protection durant cette opération.

Si le ressort du magasin s'échappe à grande vitesse il risque de frapper les yeux ou d'autres parties du visage et de blesser gravement.

Effectuer le remontage avec la même précaution.

**D**

Bevor Sie jeweilige Operationen auf ihr Gewehr durchführen, versichern Sie sich **immer**, daß Patronenlager, und Magazin **völlig leer** sind; die Ladens- und Ausladenvorschrift an die Seiten 13-21 aufmerksam lesen.

**Anmerkungen:**

- den Magazin-Federring aus dem Gewehr entfernen und ihn durch den Magazinverlängerung-Zapfen ersetzen, wenn ein der oben genannten Kasten zu montieren ist;
- die lange Magazinfeder dann verwenden, wenn die Magazinverlängerung zu montieren ist;
- Magazinverlängerungen, die länger als den ausgerüsteten Lauf sind, nicht verwenden.

**ACHTUNG:**

Falls NOVA Pump Action Gewehre mit einem 2-Teilen Magazin (kurzes Magazinrohr + Verlängerung) ausgestattet ist, soll während Demontage des Lagerdeckels auch die Magazinverlängerung entfernt werden.

Diese Operation muß mit den nötigen Vorsichtsmaßnahmen ausgeführt werden, um zu vermeiden, daß die Magazinfeder bei hoher Geschwindigkeit entfällt.

Während dieser Operation sollen immer Schutzbrillen angetragen werden.

Wenn die Magazinfeder bei hoher Geschwindigkeit ausfällt, können Augen oder andere Gesichtsteile schwer getroffen werden.

Die selbe Vorsicht soll bei Wieder-Montage beachtet sein!

I

## Strozzatore interno

La canna è dotata di strozzatore interno intercambiabile.

**Prima di effettuare qualunque tipo di intervento sul fucile, accertatevi sempre che camera di scoppio, elevatore e serbatoio siano completamente vuoti!** (Leggere attentamente le istruzioni di caricamento e scaricamento dell'arma).

Per cambiare o pulire lo strozzatore interno agire nel seguente modo:

- 1) **svitare** lo strozzatore interno utilizzando la speciale **chiave dentata** in dotazione all'arma e sfilarlo completamente dalla sede della canna (fig. 45);
- 2) qualora la sede filettata dello strozzatore sulla canna **sia molto sporca**, pulirla;
- 3) rimontare sulla sede canna il tipo di strozzatore desiderato, avendo cura di **inserire la parte non filettata dello strozzatore** all'interno della canna prima di avvitarlo sul filetto della canna stessa (fig. 46);

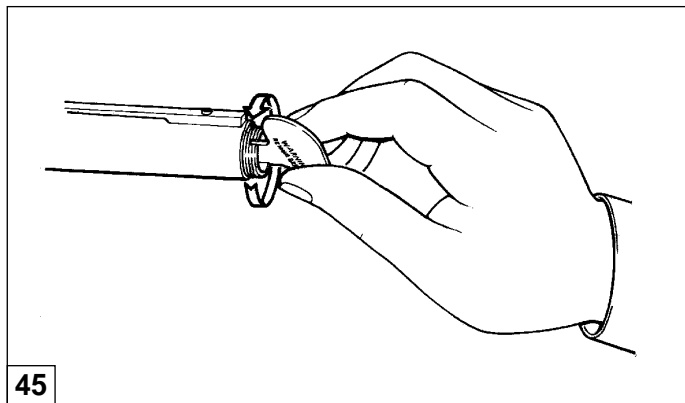

45

GB

## Internal Choke

The barrel is equipped with interchangeable internal chokes.

**Before performing any type of operation on the shotgun always ensure that the chamber, carrier and magazine are completely empty.** (Carefully read the loading and unloading instructions of the firearm).

To change or clean the internal choke, do the following:

- 1) **unscrew** the internal choke using the special **wrench** supplied with the firearm, and detach it fully from its position in the barrel (fig. 45);
- 2) if the threaded seat of the choke on the barrel is **dirty**, clean it;
- 3) replace the type of choke desired in its place on the barrel, being careful to **insert the non-threaded part of the choke** inside the barrel before starting to screw it onto the threads of the barrel (fig. 46);

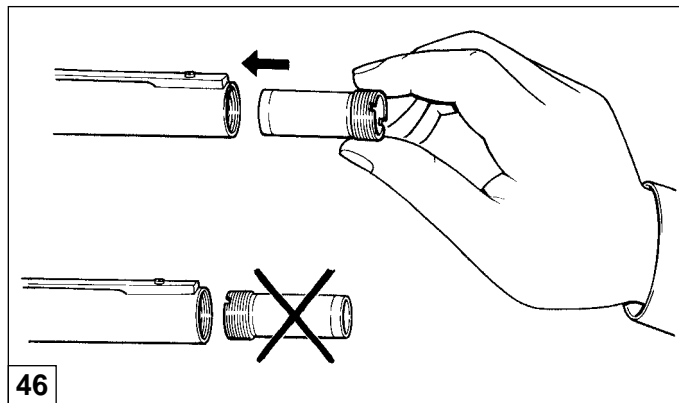

46

## F

## Choke intérieur

Le canon est doté d'un choke intérieur interchangeable.

**Avant d'effectuer n'importe quelle intervention sur votre fusil, assurez-vous toujours que la chambre d'explosion, l'élévateur et le magasin sont complètement vides!** (Lire attentivement les instructions de chargement et de déchargement de l'arme).

Pour remplacer ou nettoyer le choke, intervenir de la manière suivante:

- 1) **desserrer** le choke intérieur en utilisant la **clé dentée** spéciale fournie avec l'arme et le dégager complètement du siège du canon (fig. 45);
- 2) au cas où le siège fileté du choke **serait particulièrement encrassé**, le nettoyer;
- 3) remonter sur le canon le type de choke désiré en ayant soin **d'introduire la partie non fileté du choke** à l'intérieur du canon avant de serrer le choke sur le filet du canon (fig. 46);

## D

## Innere Verengung-Vorrichtung

Der Gewehrlauf ist mit auswechselbarer inneren Verengung ausgerüstet.

**Bevor Sie jeweilige Operationen auf Gewehr durchführen, versichern Sie sich immer, daß Patronenlager, Zubringer und Magazin völlig leer sind!** (die Laden- und Ausladenvorschriften aufmerksam lesen).

Beim Ersetzen oder Reinigen der inneren Verengung (Chokes) sind folgende Vorschrift zu beachten:

- 1) mittels einer ausgerüsteten **Radschlüssel** die innere **Verengung abschrauben** und aus dem Laufsitz sie völlig herausziehen (Abb. 45);
- 2) falls das Gewinde der Verengung am Lauf **sehr schmutzig** ist, reinigen;
- 3) die gewählte Verengung auf den Laufsitz wieder zusammensetzen, gebend Sie dabei acht, **den ungeschnittenen Teil der Verengung** in den Lauf zu stecken, bevor er auf das Gewinde des Laufes abgeschraubt worden ist (Abb. 46);



**I**

- 4) completare il montaggio dello strozzatore avvitandolo **con forza** tramite l'apposita chiave dentata (fig. 47).

**ATTENZIONE:** lo strozzatore correttamente montato **non deve sporgere** dalla volata della canna.

**ATTENZIONE:** prima di riutilizzare l'arma **assicurarsi di aver tolto** la chiave per strozzatore **dalla volata** della canna.

Prima di lasciare l'arma inutilizzata per un lungo periodo, è consigliabile la pulizia dello strozzatore interno e della sua sede sulla volata della canna.

### Distinte parti di ricambio

Per ordinare i pezzi di ricambio è indispensabile precisare il calibro, il modello e la matricola.

I codici elencati sono riferiti alle rispettive tavole ricambi (Tav. 1 - 2 - 3).

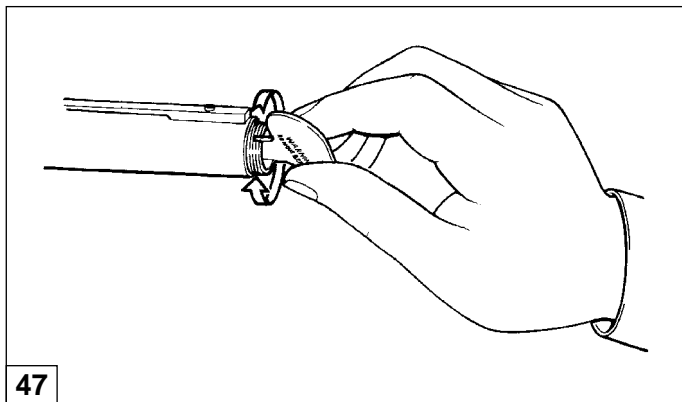

47

**GB**

- 4) complete the mounting of the choke **firmly** screwing it using the wrench (fig. 47).

**ATTENTION:** A correctly installed choke should **be flush** with the barrel.

**ATTENTION:** Before using the firearm, **ensure that the choke key has been removed** from **the end** of the barrel.

Before leaving the firearm unused for an extended period, it is advisable to clean the internal choke and its mounting position in the barrel.

### Spare parts list

To order spare parts you must tell us the gauge, the model and the serial number of your shotgun.

Part numbers here listed refer to respective drawings (Drw. 1 - 2 - 3).

**F**

- 4) compléter le montage du choke en le serrant **avec force** à l'aide de la clé dentée spéciale (fig. 47).

**ATTENTION:** Un choke correctement monté **ne doit pas dépasser** de l'extrémité du canon.

**ATTENTION:** Avant de réutiliser l'arme **assurez-vous que vous avez bien retiré** la clé à chokes de l'**extrémité** du canon.

Si vous prévoyez de ne pas utiliser l'arme pendant longtemps, il est conseillé de nettoyer l'intérieur du choke ainsi que son siège sur l'extrémité du canon.

### Listes des pièces de rechange

Pour commander les pièces de rechange il est indispensable de préciser le calibre, le modèle et le matricule du fusil.

Les codes énumérés ci-après se réfèrent aux dessins respectifs (Table 1 - 2 - 3).

**D**

- 4) Die Verengungsvorrichtung mittels einschlägiger Radschlüssel **fest** anschrauben (Abb. 47).

**ACHTUNG:** die korrekt montierte Verengungsvorrichtung darf aus der Lauf-Rohrmündung **nicht hervorragen**.

**ACHTUNG:** Bevor Sie die Waffe verwenden, **achten Sie darauf**, die Schlüssel aus der **Lauf-Rohrmündung zu entfernen**.

Wenn Sie die Waffen für lange Zeit nicht verwenden sollen, ist es ratsam, die innere Verengungsvorrichtung und ihre Sitz auf der Lauf-Rohrmündung zu reinigen.

### Ersatzteile

Um die Ersatzteile zu bestellen, müssen Sie genau Kaliber, Modell und Seriennummer Ihrer Waffe mitteilen.

Die aufgezählten Teilbeschreibungen beziehen sich auf jeweiligen Ersatzteile-Zeichnung (Zeichnung 1-2-3).